

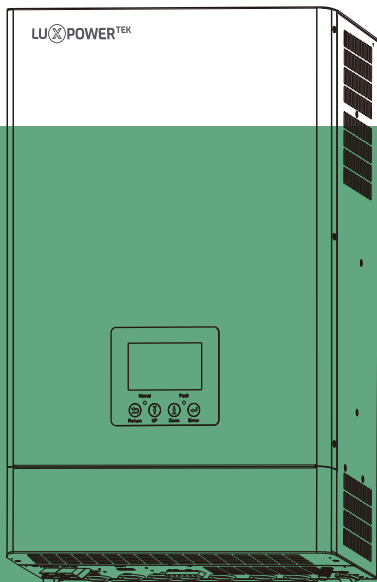

Onduleur hybride ECO MANUEL DE L'UTILISATEUR

SNA 3000-6000 WPV



Copyright © 2024 Lux Power Technology Co., Ltd Tous droits réservés. Ce manuel est protégé par les droits d'auteur et les droits de propriété intellectuelle de lux Power Technology et ne peut être modifié, copié ou reproduit sans autorisation écrite préalable. Les marques et marques citées appartiennent à leurs propriétaires respectifs. Veuillez lire attentivement la fiabilité du produit et l'admissibilité à la garantie. Pour plus de détails sur la garantie, veuillez consulter la garantie limitée Lux Power Technology. Pour les fournisseurs de services professionnels; Aucune déclaration ne constitue une garantie expresse ou implicite.

La description peut contenir des énoncés prédictifs; Des différences peuvent survenir. À titre indicatif seulement, sujet à changement, Lux Power Technology sans préavis.



Website



YouTube



Facebook

 www.luxpowertek.com



Scan télécharger

Table des matières

Informations sur ce manuel	1
Validité	1
Portée	1
Groupe ciblé	1
Consignes de sécurité	1
1. Brève introduction	2
1.1 Caractéristiques de l'onduleur	2
1.2 Interface de l'onduleur	3
1.3 Liste de colisage	4
2. Installation	6
2.1 Préparation	6
2.2 Montage de l'unité	8
2.3 Connexion de la batterie	9
2.3.1 Connexion du câble d'alimentation de la batterie	9
2.3.2 Connexion de la batterie au lithium	9
2.4 TC	10
2.5 Connexion entrée/sortie CA	12
2.6 Connexion PV	13
2.7 Connexion du générateur	13
2.8 Connexion de charge intelligente	17
2.9 Réglage du couplage AC	18
2.10 Fonction parallèle	19
2.11 Alimentation et EPS ON/OFF	22
3. Modes de travail	22
3.1 Introduction aux modes hors réseau	22
3.2 Description des paramètres liés aux modes de travail	24
3.3 Fonctionnement comme onduleur hybride. Paramètre associé	25
4. Écran LCD et paramètres	26

4.1 Affichage LED 26

4.2 Écran LCD 26

4.3 Affichage de l'état de l'onduleur 28

4.4 Paramètres de l'écran LCD 29

5. Surveiller le système pour hors réseau 39

6. Spécifications 40

7. Dépannage et liste d'erreurs 44

Historique des révisions

Version	Date	Description
UM-SNA01001	2024.07.19	Première publication officielle.

Informations sur ce manuel

Validité

Ce manuel est valable pour les appareils suivants: SNA3000 WPV/SNA4000 WPV/SNA5000 WPV/SNA6000 WPV

Portée

Ce manuel fournit l'installation, le fonctionnement et le dépannage de cet appareil, veuillez lire ce manuel soigneusement avant les installations et les opérations.

Groupe Ciblé

Pour personnes qualifiées et utilisateurs finaux. Les personnes qualifiées et les utilisateurs finaux doivent posséder les compétences suivantes :

- Connaissance du fonctionnement de cette unité.
- Formation traitant des problématiques de sécurité liées aux installations et à la sécurité électrique.
- Formation à l'installation et à la mise en service d'appareils et d'installations électriques.
- Connaissance des normes et directives locales applicables.

Consignes de sécurité

AVERTISSEMENT: ce chapitre contient des instructions de sécurité et d'utilisation importantes. Lire et conserver ce manuel pour référence future.

- Toutes les opérations et connexions doivent être effectuées par des personnes qualifiées.
- Avant d'utiliser l'appareil, lisez toutes les instructions et les mises en garde figurant sur l'appareil.
Tout dommage causé par un fonctionnement inapproprié n'est pas garanti par Luxpower.
- Toute l'installation électrique doit être conforme aux normes locales de sécurité électrique.
- Ne démontez pas l'appareil. Apportez-le à un centre de service qualifié lorsqu'un entretien ou une réparation est nécessaire, un remontage incorrect peut entraîner un risque de choc électrique ou d'incendie. N'ouvrez pas le couvercle de l'onduleur et ne modifiez pas tout composant sans l'autorisation de Luxpower, sinon l'engagement de garantie de l'onduleur sera invalide.
- Pour réduire le risque de choc électrique, débranchez tous les câbles avant de tenter tout entretien ou nettoyage, éteindre l'appareil ne réduira pas ce risque.
- ATTENTION-Pour réduire le risque de blessure, chargez uniquement des batteries rechargeables de type plomb acide à décharge profonde et piles au lithium, d'autres types de piles peuvent éclater, provoquant des blessures et des dommages.
- NE JAMAIS charger une batterie gelée.
- Pour un fonctionnement optimal de cette unité, veuillez suivre les spécifications requises pour sélectionner la taille de câble et le disjoncteur appropriés.
- Veuillez suivre strictement la procédure d'installation lorsque vous souhaitez déconnecter les bornes CA ou CC, veuillez vous référer à la section INSTALLATION de ce manuel pour plus de détails.
- INSTRUCTIONS DE MISE EN TERRE -Cette unité doit être connectée à un système de câblage permanent mis en terre, assurez-vous de respecter les exigences et réglementations locales pour installer cet onduleur.
- NE JAMAIS provoquer un court-circuit de la sortie CA et de l'entrée CC. Ne branchez pas au secteur lorsque Courts-circuits d'entrée CC.

1. Brève introduction

1.1 Caractéristiques de l'onduleur

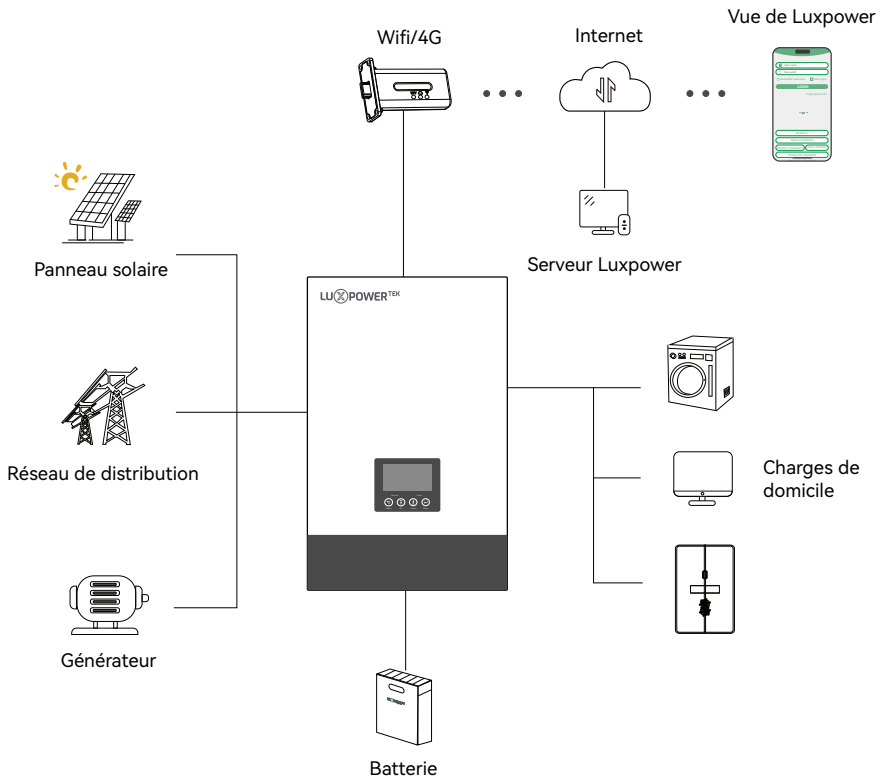

La série SNA est un onduleur solaire hybride ECO à onde sinusoïdale pure multifonctionnel à haute fréquence, doté de caractéristiques:

- Applicable pour onduleur pur hors réseau/alimentation de secours/autoconsommation/situation sur réseau.
- Intégré à 2 contrôleurs de charge solaire MPPT, plages MPPT 120V ~ 385V.
- Puissance nominale SNA5000WPV/5KW, SNA6000WPV/6KW, facteur de puissance 1.
- Pouvoir fonctionner avec ou sans batterie en mode réseau et hors réseau.
- Avec interface d'entrée de générateur séparée, capable de contrôler le générateur à distance.
- Le réseau solaire et le réseau électrique peuvent alimenter des charges en même temps.
- Avec fonction parallèle avancée intégrée, jusqu'à 16 pièces en parallèle maximum.
- Prise en charge CAN/RS485 pour la communication BMS de la batterie Li-ion.
- Surveillance à distance WIFI/GPRS, réglage et mise à jour du micrologiciel, site Web d'assistance, application IOS/Android gratuite.

1.2 Interface de l'onduleur

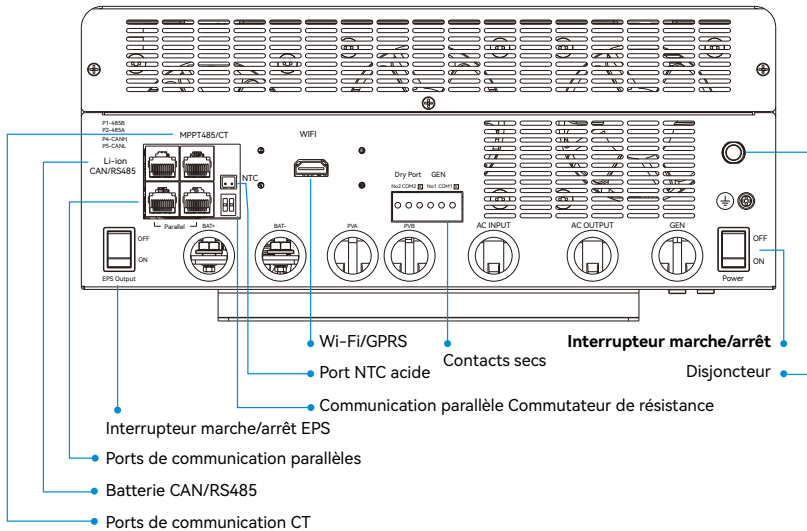
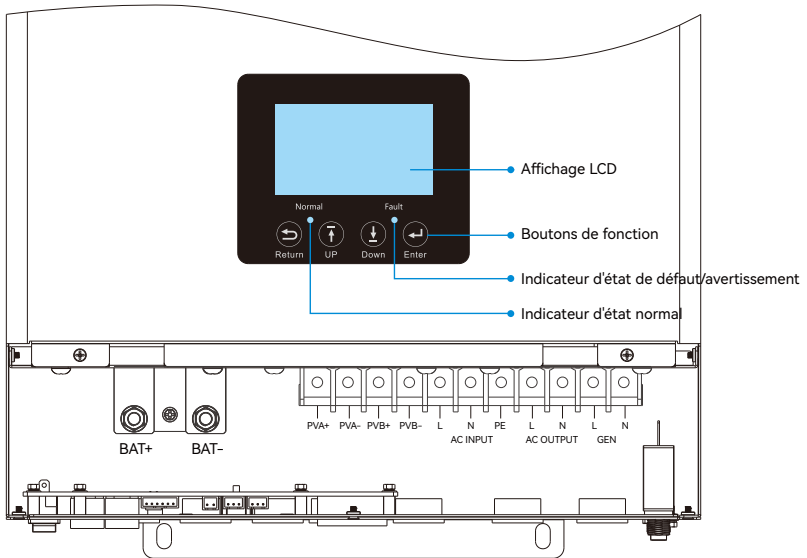

1.3 Liste de colisage

Avant l'installation, veuillez inspecter l'unité. Assurez-vous que rien à l'intérieur du colis n'est endommagé. Vous devriez avoir reçu les éléments suivants dans le colis:

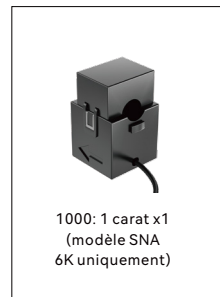
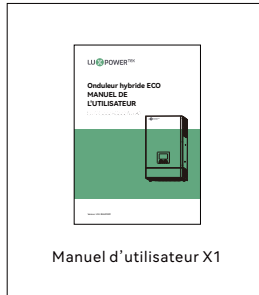

Stockage de l'onduleur

L'onduleur doit être stocké de manière appropriée s'il n'est pas installé immédiatement, reportez-vous à la figure ci-dessous.

⚠ PRUDENCE !

- a) L'onduleur et ses composants doivent être stockés dans leur emballage d'origine.
- b) La température de stockage doit être comprise entre -25 et 60°C et l'humidité entre 0 et 85%.
- c) L'emballage doit être vertical et le nombre maximum de couches empilées est de 6.
- d) N'exposez pas directement l'onduleur et son emballage au soleil, aux gouttes de pluie et tenez-les à l'écart de la corrosion.

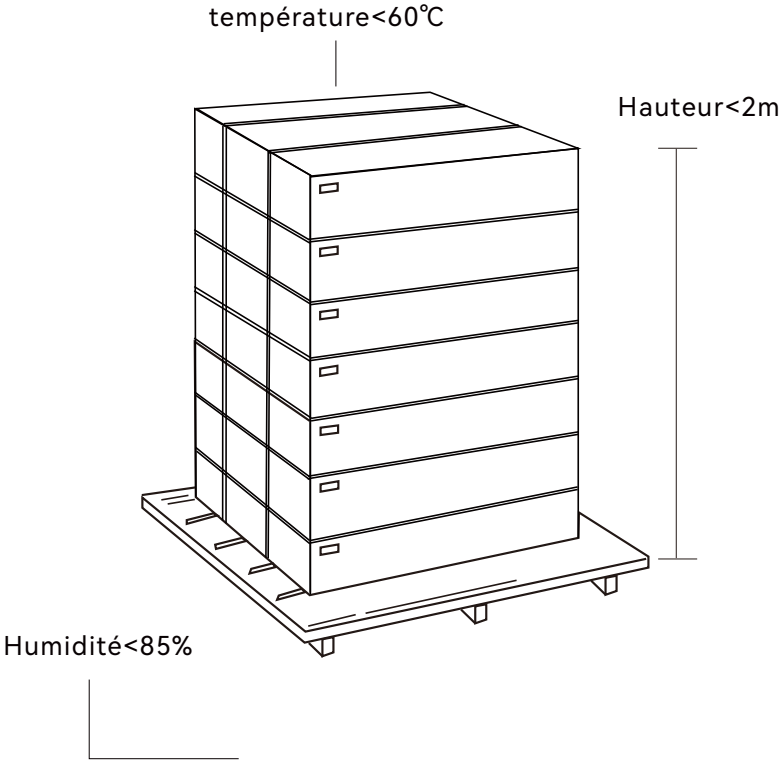

2. Installation

2.1 Préparation

La connexion du système est la suivante:

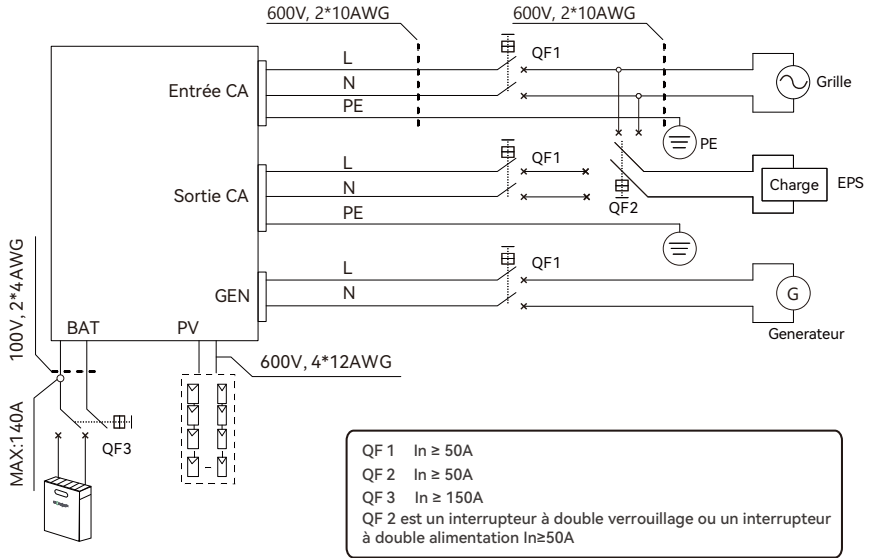

Veuillez préparer les disjoncteurs et les câbles à l'avance avant l'installation.

1. Connexion de la batterie: Pour des raisons de sécurité de fonctionnement et de conformité à la réglementation, il est demandé d'installer un protecteur de surintensité CC ou dispositif de déconnexion entre la batterie et l'onduleur. La batterie recommandée la capacité est de 150AH-200AH, la spécification recommandée du disjoncteur DC est SNA5000WPV 150A/80V, SNA6000WPV 200A/80V.

Taille recommandée du câble de batterie et des bornes:

Modèle	Intensité maximale	Capacité de la batterie	Taille de fil	Borne à anneau		Valeur de couple	
				Cable mm ²	Dimensions		
				D (mm)	L (mm)		
SNA5000WPV	110A	≥200A	1/2AWG	33	6.4	39.2	4~5 N·m
SNA6000WPV	140A		1/1AWG	42	6.4	39.2	

2. **Connexion CA:** veuillez installer un disjoncteur CA séparé entre l'onduleur et la source d'alimentation d'entrée CA, onduleur et charge de sortie CA. Cela garantira que l'onduleur peut être déconnecté en toute sécurité pendant la maintenance. et entièrement protégé contre les surintensités de l'entrée AC. La spécification recommandée du disjoncteur CA est de 50A. Taille de câble d'entrée CA/sortie CA/GEN recommandée pour chaque onduleur.

Modèle	Jauge	Câble (mm ²)	Valeur de couple
SNA5000WPV/6000WPV	10AWG	6	2.0 N·m

3. **Connexion PV:** Veuillez installer séparément un disjoncteur CC entre l'onduleur et les modules PV. Le disjoncteur DC recommandé est de 600V/25 A. C'est très important pour la sécurité et l'efficacité du système d'opération pour utiliser un câble approprié pour la connexion du module PV. Pour réduire le risque de blessure, veuillez utiliser la taille de câble recommandée appropriée comme ci-dessous:

Modèle	Jauge	Câble (mm ²)	Valeur de couple
SNA5000WPV/6000WPV	1x10AWG	6	2.0 N·m

4. Avant de connecter tout le câblage, veuillez retirer le couvercle inférieur en retirant 3 vis comme indiqué ci-dessous.

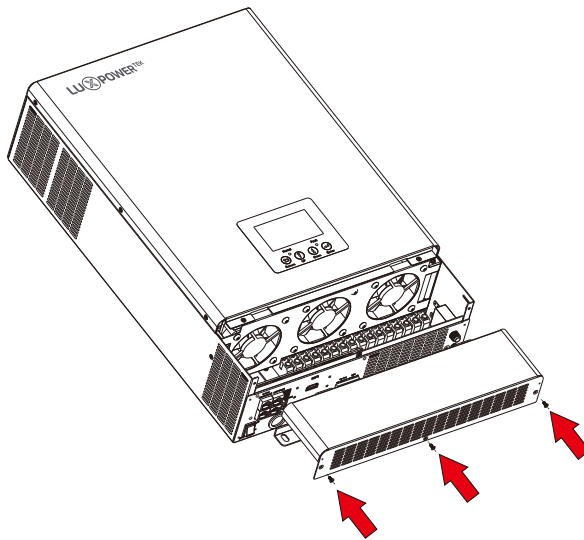

2.2 Montage de l'unité

Tenez compte des points suivants avant de sélectionner l'emplacement d'installation:

- Monter sur une surface solide.
- Ne montez pas l'onduleur sur des matériaux de construction inflammables.
- Pour une bonne circulation de l'air afin de dissiper la chaleur, laissez un dégagement d'env. 20 cm de côté et env. 50 cm au dessus et en dessous de l'appareil.
- La température ambiante doit être comprise entre 0°C et 55°C pour garantir un fonctionnement optimal.
- La position d'installation recommandée doit être collée au mur verticalement.

Étapes de montage de l'unité

Étape 1. Utilisez le support de fixation murale comme gabarit pour marquer la position des 4 trous, puis percez 8 mm trous et assurez-vous que la profondeur des trous est supérieure à 50 mm.

Étape 2. Installez les tubes d'expansion dans les trous et serrez-les, puis utilisez les vis d'expansion (emballées avec les tubes d'expansion) pour installer et fixer le support mural au mur.

Étape 3. Installez l'onduleur sur le support de montage mural et verrouillez l'onduleur à l'aide des vis de sécurité.

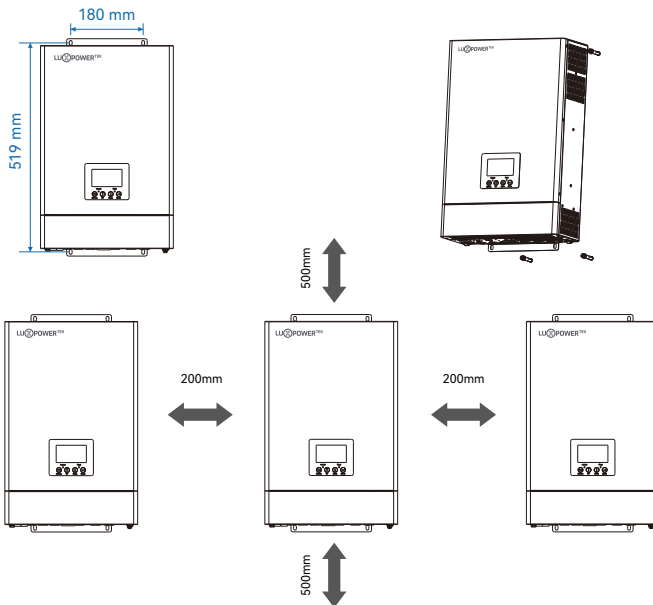

2.3 Connexion de la batterie

2.3.1 Connexion du câble d'alimentation de la batterie

Remarque: pour les batteries au plomb, le courant de charge recommandé est de 0, 2 C (C par rapport à la capacité de la batterie).

1. Veuillez suivre les étapes ci-dessous pour mettre en œuvre la connexion de la batterie:
2. Assemblez la cosse à anneau de la batterie en fonction du câble de batterie recommandé et de la taille de la borne.
3. Connectez tous les blocs-batteries selon les besoins des unités. Il est suggéré de connecter une batterie d'une capacité d'au moins 200 Ah pour SNA5000WPV/6000WPV.
4. Insérez la cosse à anneau du câble de la batterie à plat dans le connecteur de la batterie de l'onduleur et assurez-vous que les boulons sont serrés avec un couple de 4 à 5 N·m. Assurez-vous que la polarité de la batterie est correctement connectée et que la sonnerie les bornes sont fermement vissées aux bornes de la batterie.

2.3.2 Connexion de la batterie au lithium

Si vous choisissez une batterie au lithium pour la série SNA, veuillez vous assurer que le BMS de la batterie est compatible avec l'Onduleur Luxpower. Veuillez consulter la liste compatible sur le site Web Luxpower.

Veuillez suivre les étapes ci-dessous pour mettre en œuvre la connexion de la batterie au lithium:

1. Connectez le câble d'alimentation entre l'onduleur et la batterie.
2. Connectez le câble de communication CAN ou RS485 entre l'onduleur et la batterie. Si vous n'obtenez pas le câble de communication du fabricant de l'onduleur ou du fabricant de la batterie, veuillez faire en sorte que le cable selon la définition du code PIN.
3. Configuration de la batterie au Lithium, afin de communiquer avec le BMS de la batterie, vous devez configurer la batterie tapez « Li-ion » dans le programme « 03 » sur l'écran LCD et choisissez la bonne marque de batterie (pour plus de détails, veuillez vérifier le Chapitre sur les paramètres LCD), les utilisateurs peuvent également choisir le type et la marque de la batterie par système de moniteur.

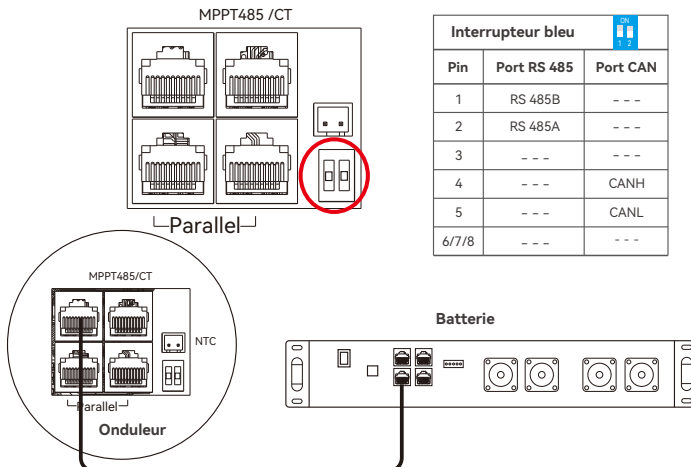

2.4 TC

Pour mesurer la puissance importée et exportée vers le réseau, une paire de Cts doit être installée au point d'entrée de service dans ou à proximité du panneau de service principal. La fonction "External Grid CT" est désactivée par défaut, et si vous avez besoin d'un onduleur pour exporter de l'énergie afin de compenser les charges du réseau, vous pouvez définir "External Grid CT" fonction à l'état "Activer". Veuillez vous référer à la section 4.4 Paramètres LCD pour les informations sur les paramètres détectés.

Définition du Pin du port CT

L'interface CT pour la connexion CT est un port RJ45

Pin	Description
	CT
1/3	B
2/4	A
5	CT1N
6	CT1P
7	B2
8	A2



MPPT485/CT

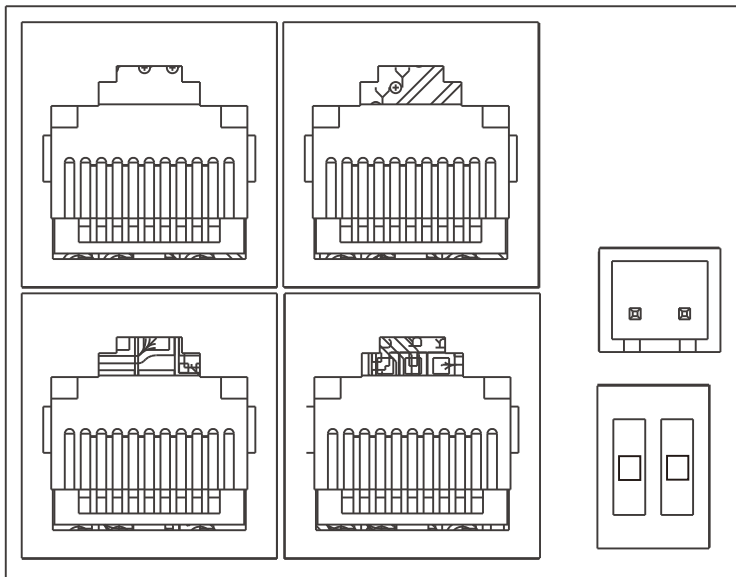

Parallel

Veillez vous référer au schéma de connexion pour les positions correctes du Grid CT et fixez le CT sur les fils au point d'entrée de service dans le panneau de service principal. La flèche sur le CT pointe vers l'onduleur. (***) Une installation incorrecte du CT entraînera l'affichage d'informations et de fonctionnalités incorrectes sur l'écran de l'onduleur ne fonctionnera pas correctement) Si le TC est dans le mauvais sens, il existe une option que vous pouvez changez la direction du CT lors de l'appel de votre onduleur: CT Direction Inversée dans l'onglet Avancé. Vous n'auriez pas besoin d'aller le changer physiquement.

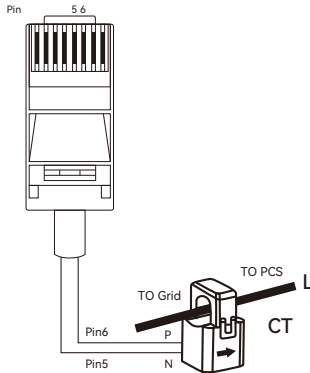

Rapport de serrage CT

L'onduleur prend en charge 3 rapports de pince CT: 1000:1, 2000:1 et 3000:1. Le rapport CT des CT dans le sac d'accessoires est de 3000: 1. Si vous utilisez un CT tiers, veuillez vous assurer que le rapport CT en fait partie, et sélectionnez le réglage correct du rapport CT sur la page de surveillance de l'onduleur ou sur l'écran LCD de l'onduleur.

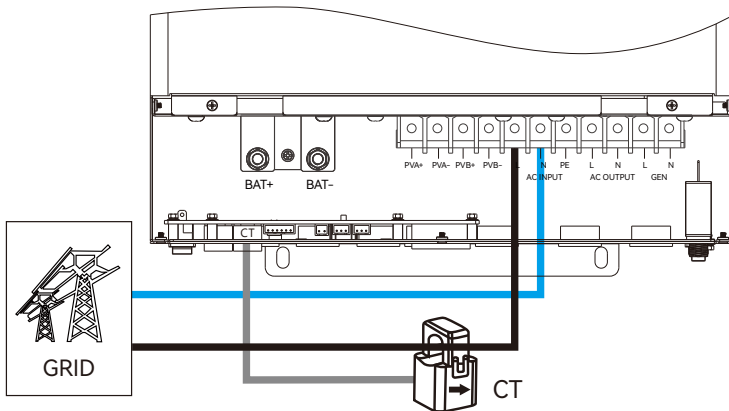

2.5 Connexion entrée/sortie CA

⚠ PRUDENCE !

- Il y a deux borniers avec les marquages « IN » et « OUT ». Veuillez ne pas mal connecter l'entrée et connecteurs de sortie.
- Assurez-vous de connecter les fils CA avec la bonne polarité. Si les fils L et N sont connectés à l'envers, cela peut provoquer un court-circuit du secteur lorsque ces onduleurs fonctionnent en fonctionnement parallèle.

Veuillez suivre les étapes ci-dessous pour mettre en œuvre la connexion d'entrée/sortie CA:

1. Avant d'effectuer la connexion d'entrée/sortie CA, assurez-vous d'abord d'ouvrir le protecteur CC ou de le déconnecter.
2. Retirez le manchon isolant de 10 mm pour six conducteurs. Et raccourcissez la phase L et le conducteur neutre N3 mm.
3. Insérez les fils d'entrée CA selon les polarités indiquées sur le bornier et serrez les vis des bornes. Assurez-vous de connecter d'abord le conducteur de protection PE.
4. Insérez les fils de sortie CA selon les polarités indiquées sur le bornier et serrez les vis des bornes. Assurez-vous de connecter d'abord le conducteur de protection PE.
5. Assurez-vous que les fils sont correctement connectés.

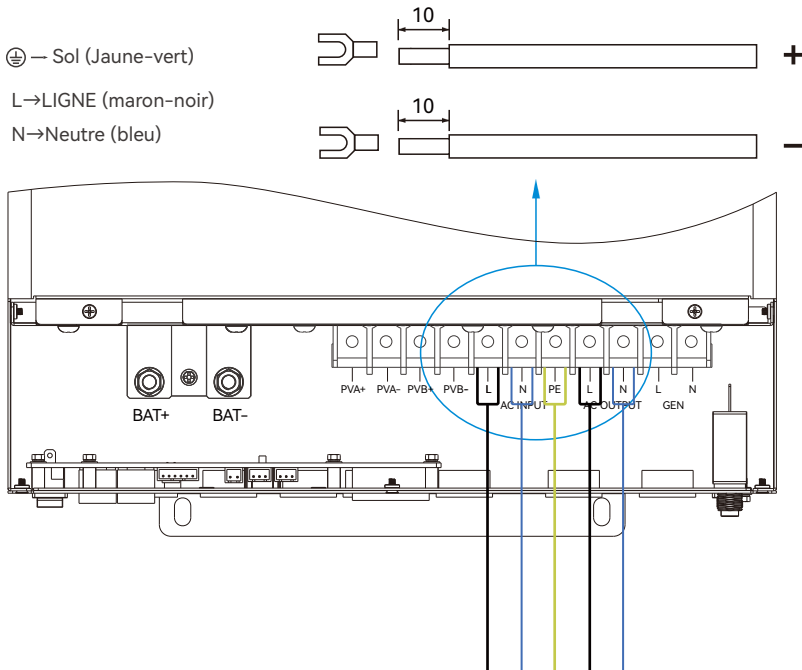

2.6 Connexion PV

Veillez suivre les étapes ci-dessous pour mettre en œuvre la connexion du module PV:

1. Retirez le manchon isolant de 10 mm pour les conducteurs positifs et négatifs.
2. Vérifiez la polarité correcte du câble de connexion des modules PV et des connecteurs d'entrée PV.
3. Connectez le pôle positif (+) du câble de connexion au pôle positif (+) du connecteur d'entrée PV. Connecter le négative pôle (-) du câble de connexion au pôle négatif (-) du connecteur d'entrée PV.
4. Assurez-vous que les fils sont correctement connectés.

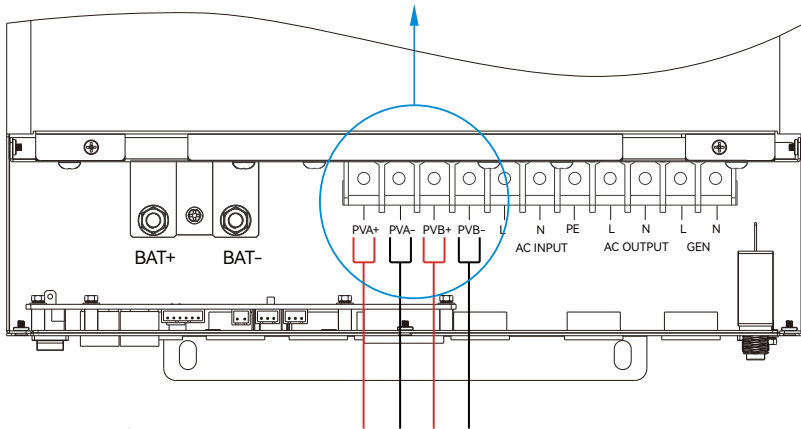

2.7 Connexion du générateur

L → LIGNE (marron ou noir) N → Neutre (bleu)

1. Avant de connecter le générateur, assurez-vous d'abord d'ouvrir le protecteur CC ou de le déconnecter.
2. Retirez le manchon isolant de 10 mm pour 2 conducteurs.
3. Insérez les fils L et N selon les polarités indiquées sur le bornier et serrez les vis des bornes.
4. Assurez-vous que les fils sont correctement connectés.
5. Enfin, après avoir connecté tout le câblage, veuillez remettre le couvercle inférieur en vissant deux vis comme indiqué ci-dessous.

Toutes les unités Lux peuvent fonctionner avec un générateur:

- L'utilisateur peut connecter la sortie du générateur à l'onduleur hybride Eco. Borne d'entrée Gen.
- Le générateur démarre automatiquement lorsque la tension de la batterie est inférieure à la valeur de coupure ou lorsque le BMS a une demande de charge. Lorsque la tension est supérieure à la valeur de consigne de charge AC, l'occasion de générer de l'électricité s'arrête Générateur.
- Lorsque le générateur est allumé, la batterie est chargée et le générateur est dérivé vers la sortie AC pour supporter toutes les charges.
- S'il y a une entrée de service public et une entrée de générateur, le système utilisera d'abord le courant alternatif.

2.7.1 Connexion du système générateur

La série SNA peut utiliser un générateur comme source d'alimentation de secours lors d'une panne de réseau. Lorsque vous sélectionnez un générateur, assurez-vous qu'il fournit une puissance suffisante et maintient une fréquence avec une distorsion harmonique totale (THD) inférieure à 3%. En règle générale, le générateur doit être au moins 1,5 fois la sortie de l'onduleur pour s'adapter à l'alimentation en charge et à la charge de la batterie. Le tableau suivant répertorie les capacités de générateur recommandées pour les meilleures performances.

Nombre d'onduleurs parallèles	Capacité du générateur
1	>10KW
2	>15KW
3	>20KW
4	25KW

Ce produit sna5k/6K peut fonctionner avec l'ablateur et comprend un port Gen dédié pour la connexion de l'ablateur.

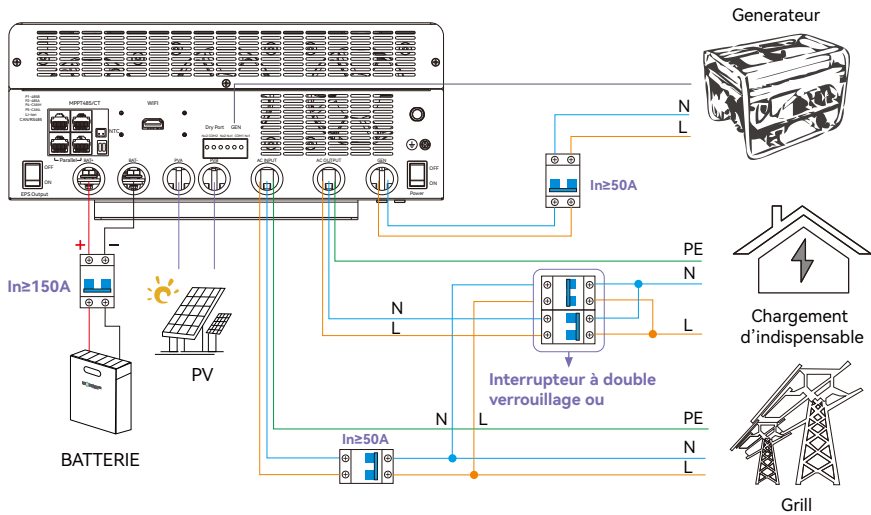

Si le câblage et la configuration sont corrects, le générateur (s'il est compatible avec le démarrage à distance) démarre automatiquement lorsque la tension de la batterie/SOC est inférieure à la valeur de coupure ou lorsque le BMS émet une demande de charge. Lorsque le générateur est en fonctionnement, il charge la batterie et l'excès de courant alternatif est transféré à la sortie alternative (Load) pour alimenter la charge.

2.7.2 Démarrage/arrêt double ligne intégré

Lorsque la tension de la batterie atteint le niveau d'alerte, les ports secs (NO2, Com2) peuvent être utilisés pour envoyer un signal à un périphérique externe. Les ports Gen (No1, Com1) peuvent être utilisés pour réveiller le générateur, qui peut ensuite charger la batterie.

Rappel:

Remarque: non - - - normalement ouvert

Spécifications maximales de relais de port sec: 250vac 5a

Spécifications maximales du relais Gen-Port: 250vac 5a

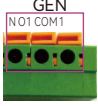
État de l'unité	Conditions			
			ON2 & COM2	ON1 & COM1
Eteint	L'onduleur est éteint et aucune sortie n'est alimentée		Ouverture	Ouverture
Allumer	Sans Grille	Tension de la batterie < Tension d'avertissement CC faible	Fermeture	Fermeture
		Tension de la batterie > Valeur de réglage ou batterie la charge atteint le stade flottant	Ouverture	Ouverture
	Avec Grille	Tension de la batterie < Tension d'avertissement CC faible	Fermeture	Ouverture
		Tension de la batterie > Valeur de réglage ou batterie la charge atteint le stade flottant	Ouverture	Ouverture

2.7.3 Connexion alternateur générateur

Suivez les étapes ci-dessous pour vous assurer que la connexion du générateur est correctement installée.

Étape 1. Assurez-vous que l'onduleur est éteint, que le générateur est éteint et que tous les disjoncteurs sont allumés (éteints) avant d'effectuer toute connexion de câblage pour éviter d'endommager l'équipement.

Étape 2. Identifier correctement la ligne de sortie du générateur. Selon les normes de câblage européennes, le fil de feu (l) est noir, le fil neutre (n) est bleu et le fil de terre (PE) est vert/jaune. Une fois déterminé, retirez environ 10 mm (≈ 3/8 po) d'isolation du fil.

Étape 3. Connectez la sortie du générateur à la masse au bus de masse de l'onduleur (noté PE).

Étape 4. Connectez Firewire (l) à la borne L du port Gen et le neutre (n) à la borne N du port Gen.

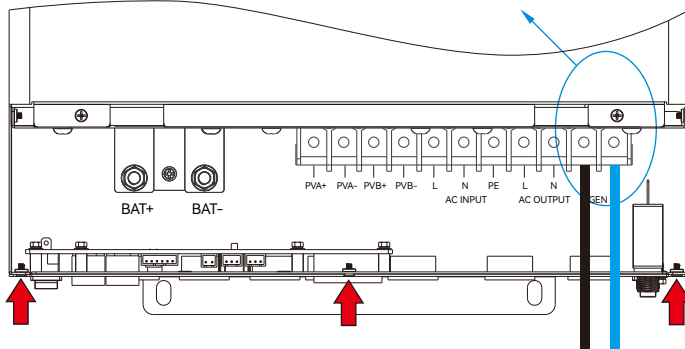

2.7.4 Réglages de démarrage et d'arrêt du générateur

Avec le logiciel de surveillance luxpower, accédez à la page "maintenance" où "paramètres à distance" sera automatiquement sélectionné. Faites défiler jusqu'à la section générateur et sélectionnez type de charge du générateur (voir l'image ci-dessous). En général, les batteries au plomb-acide sont chargées en fonction de la tension, tandis que les batteries au lithium sont chargées en fonction du SOC (State of charge).

Générateur

Type de charge du générateur < vide >

Tension de début de charge(V) < vide >

Tension de fin de charge(V) 40

Com: **Tension de la batterie (selon)**

Arrêter: 40V

Générateur

Type de charge du générateur < vide >

Tension de début de charge(V) Commençer: 40V 40

Tension de fin de charge(V) Commençer: 40V 40

Puissance d'entrée maximale du générateur(w) [0, 7370/65534]

Batterie rechargeable pour générateur Courant(A) GA [0, 110]

SOC de début de charge(%) Commençer: 23% 23

SOC de fin de charge(%) Arrêter: 53% 53

Conditions de démarrage du générateur:

Le générateur démarre lorsque l'utilitaire tombe en panne et que l'une des conditions suivantes est remplie:

- décharge de la batterie au réglage de coupure
- la batterie émet une demande de charge obligatoire
- la tension de la batterie ou SOC est inférieure au réglage "charge du générateur-tension de la batterie de démarrage/SOC".

Conditions d'arrêt du générateur:

Le générateur s'arrête lorsque la tension de la batterie ou le SOC est supérieur au réglage "tension de la batterie à la fin de la charge du générateur/SOC".

2.7.5 Fonction de suralimentation du générateur

Dans les applications pratiques, la charge du client fluctue fréquemment, rendant le générateur très sensible aux changements fréquents. L'activation de Gen Boost peut allouer une marge à la puissance d'entrée du générateur, l'empêchant de continuer à fonctionner en cas de surcharge proche.

Activer Gen Boost

✓ Fonction Gen

Générateur Charge intelligente

Suralimentation du générateur

Activer Désactivé

Type de charge du générateur

< vide > Définir

Tension de début de charge(V)

Commencer: 40V 40 Définir

Tension de fin de charge(V)

Arrêter: 40V 40 Définir

2.8 Connexion de charge intelligente

Le port de générateur dédié du SNA 3-6K peut être connecté à diverses charges intelligentes, telles que les chauffe - eau, en plus du générateur.

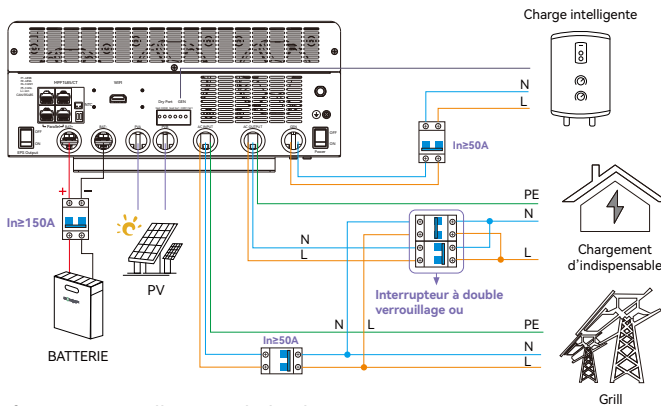

2.8.1 Configuration intelligente de la charge

Activer la charge intelligente

Générateur **Charge intelligente**

Charge intelligente

Activer Désactivé

Grille toujours ouverte

Activer Désactivé

Puissance photovoltaïque de démarrage(kW)

{0,25,5} Définir

SOC de démarrage de charge intelligente (%) Ports réseau:0% 0 Définir

SOC intelligent de fin de charge (%) Interne:0% 0 Définir

Tension de démarrage de charge intelligente(V) Ports réseau:40V 40 Définir

Tension de fin de charge intelligente(V) Interne:40V 40 Définir

Activer "Grid always on": la charge intelligente reste connectée en permanence lorsqu'elle est connectée au réseau. Puissance photovoltaïque de démarrage: Entrez le seuil de puissance photovoltaïque que vous souhaitez que la charge intelligente démarre. Vous pouvez également entrer le SOC ou la tension de la batterie pour choisir quand démarrer et arrêter.

Si votre maison dispose déjà d'un système connecté au réseau existant, vous pouvez le connecter à notre interface de générateur en tant qu'entrée d'alimentation ca pour transformer votre système connecté au réseau en système de stockage d'énergie.

2.9 Réglage du couplage AC

Lorsque vous connectez un système connecté au réseau existant à un port Gen, vous devez activer le paramètre de couplage AC.

- SOC de démarrage (%): SOC sur lequel l'onduleur à couplage AC est activé en mode hors réseau (50 à 70% recommandés).
- SOC de fin (%): SOC où l'onduleur à couplage AC est éteint en mode hors réseau (90% recommandé).

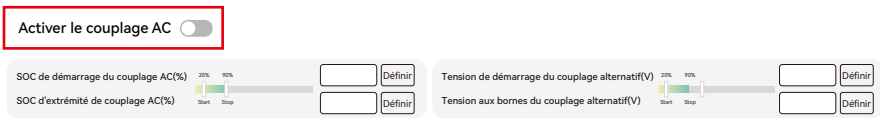

Lorsque les sorties connectées au réseau et connectées au réseau sont activées, l'onduleur à couplage AC sera toujours activé pour vendre toute électricité supplémentaire au réseau. Assurez-vous que vous êtes autorisé à vendre de l'électricité à votre fournisseur de services publics lorsque vous utilisez des panneaux photovoltaïques à couplage AC sur le réseau.

Remarque: il est recommandé de maintenir la tension de début/SOC et la tension de fin/SOC à 5%-10% lors de l'utilisation de la fonction de couplage AC pour un fonctionnement optimal.

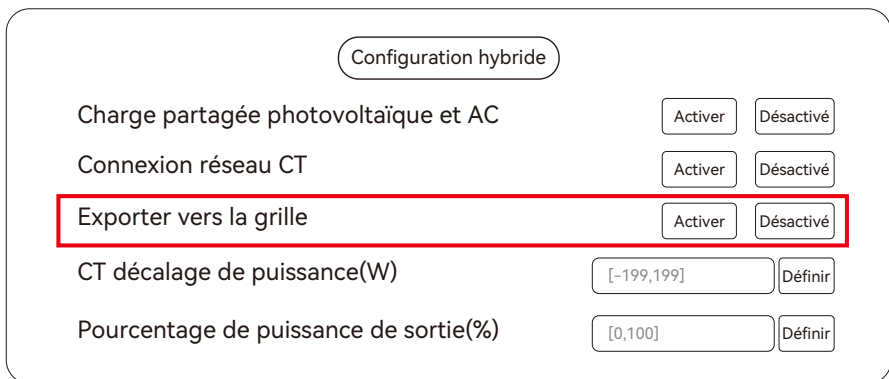

2.10 Fonction parallèle

L'onduleur de la série SNA prend en charge jusqu'à 16 unités dans un système parallèle monophasé composé ou triphasé.

système parallèle, pour la configuration d'un système parallèle

Étape 1. Connexion par câble : la connexion du système est la suivante:

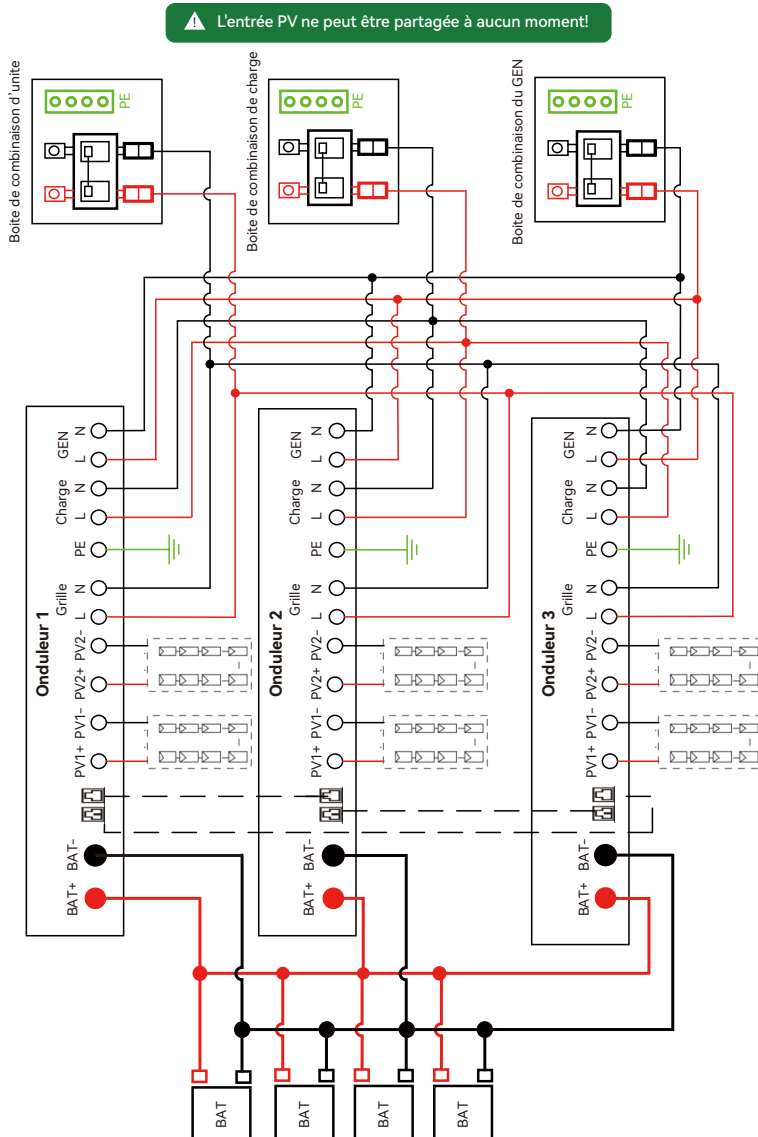

⚠ L'entrée PV ne peut être partagée à aucun moment!

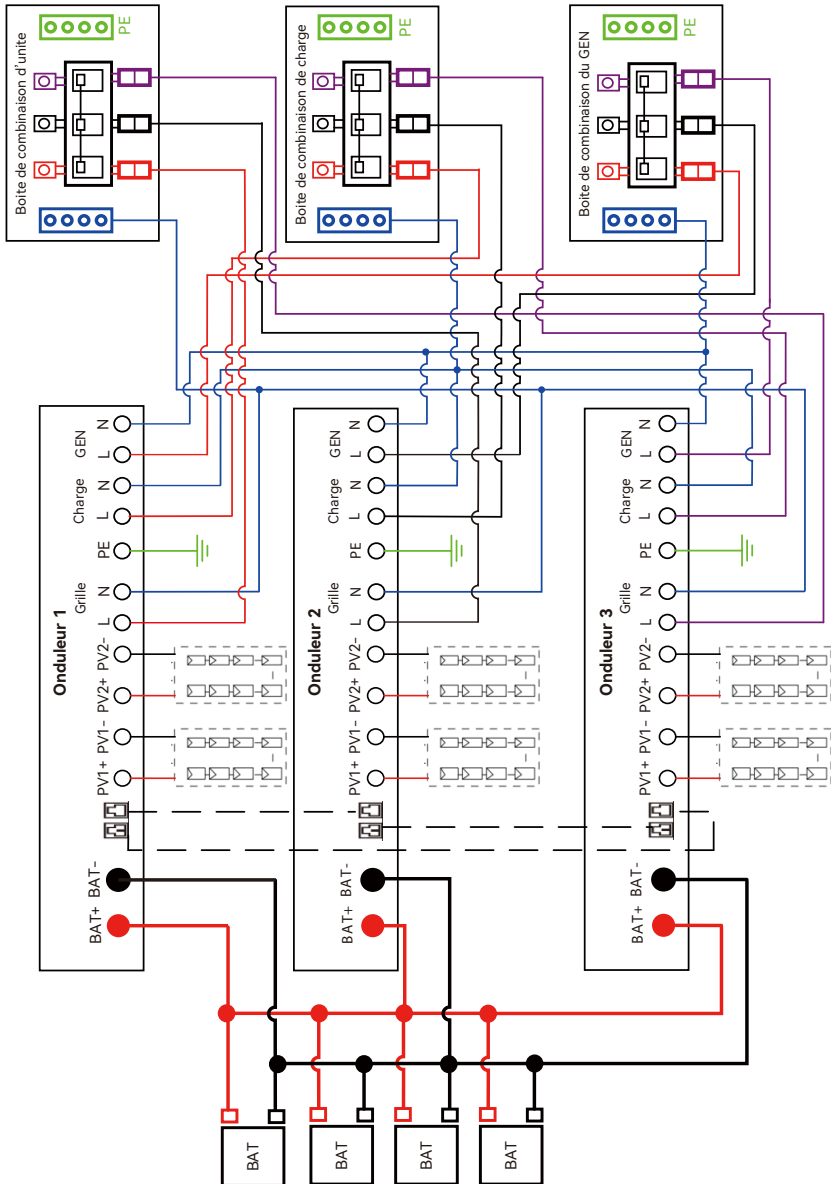

Étape 2. Connexion par câble: le système est connecté comme suit:

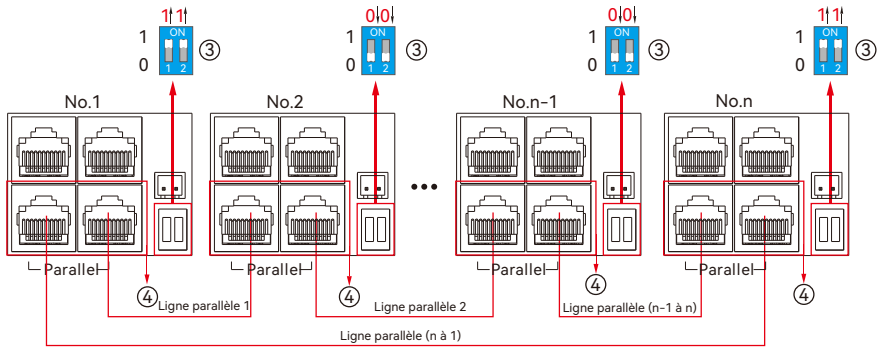

La quantité parallèle maximale est de 10, donc $2 < n < 10$

Étape 3. Configurez le moniteur pour le système, ajoutez tous les journaux de données dans une seule station. Les utilisateurs peuvent se connecter à l'interface de visite de surveiller le système, Configuration ->station->Gestion de l'usine->ajouter un journal de données pour ajouter les journaux de données.

LU X POWER ^{TEK}								
Moniteur Données Configuration Aperçu Maintenir								
Stations								
+ Ajoutez une station								
Recherche par nom de station								
	Nom de l'usine	Installateur	Utilisateur final	Pays	Fuseau horaire	Heure d'été	Date cree	Action
Dongles	1	Genesis	Aspergo Install	Afrique du Sud	GMT+2	Non	2019-03-14	Gestion de l'Usine
Geräte	2	Butler Home	Elangeni	Afrique du Sud	GMT+2	Non	2019-03-25	Gestion de l'Usine
Utilisateur	3	Office		Afrique du Sud	GMT+2	Non	2019-06-03	Gestion de l'Usine
Enregistrement des opérations	4	Cronje Home	Broomhead	cranje	Afrique du Sud	GMT+2	2019-07-16	Gestion de l'Usine

Étape 4. Activer le partage de batterie pour le système si le système partage un groupe de batteries, sinon désactivez la fonction de batterie partagée.

Étape 5. Définir le système en tant que groupe parallèle dans le système de surveillance.

LU X POWER ^{TEK}													
Moniteur Données Configuration Aperçu Maintenir													
Aperçu de la station													
Recherche par numéro de série de l'onduleur													
Aperçu de l'appareil													
	Nom de la station												
	Numéro de série	Etat	énergie S.	Puiss. charge	Puiss. décharge	Charge	Rendement sol.	Décharge batterie	Énergie Ali	Conso Ener	Usine	Parallèle	Action
1	0272011008	Normal	228 W	42 W	0 W	182 W	215.3 kWh	39.6 kWh	0 kWh	551.2 kWh	Dragonview	A-1	Parallèle
2	0272011011		35 W	32 W	0 W	0 W	158.7 kWh	21.1 kWh	0 kWh	160.5 kWh	Dragonview	A-2	Parallèle
3	0272011012		1 kW	129 W	0 W	1 kW	170.3 kWh	49.9 kWh	0 kWh	434.5 kWh	Dragonview	A-3	Parallèle
4	0272011017		79 W	48 W	0 W	106 W	99 kWh	85.6 kWh	0 kWh	257.1 kWh	Dragonview	A-4	Parallèle

Pour des conseils plus détaillés sur le système de mise en parallèle, veuillez visiter <https://www.luxpowertek.com/download/> Et téléchargez le guide.

2.11 Alimentation et EPS ON/OFF

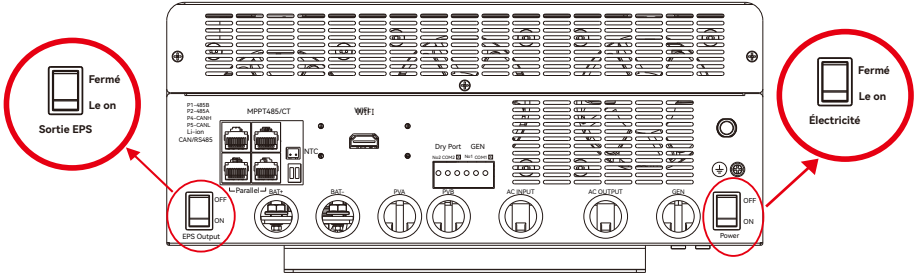

1. Interrupteur d'alimentation: contrôle de l'alimentation de l'unité







2. Commutateur de sortie EPS: utilisé pour contrôler la sortie CA

Après la connexion, veuillez allumer les deux interrupteurs. Les utilisateurs peuvent éteindre le commutateur de sortie EPS pour couper l'alimentation d'approvisionnement en cas d'urgence.

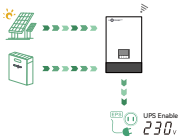
3. Modes de travail

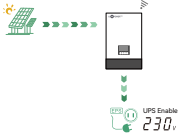
3.1 Introduction aux modes d'onduleur hybride ECO:

<p>Le mode Bypass</p>		<p>AC est utilisé pour prendre la charge</p>
<p>Charge Bypass PV</p>		<p>PV charge la batterie pendant que le Alimenter la charge en CA</p>
<p>Grille BAT éteinte</p>		<p>La batterie est utilisée pour prendre la charge</p>
<p>PV+BAT hors Grille</p>		<p>PV+Alimentation batterie la charge ensemble</p>

<p>Charge PV</p>		<ol style="list-style-type: none"> 1. Lorsque la touche EPS est éteinte, l'onduleur charge uniquement la batterie 2. Lorsque la batterie est éteinte, le PV peut réveiller la batterie automatiquement
<p>Charge PV + réseau désactivé</p>		<p>PV charge la batterie et alimente la charge</p>
<p>Charge AC</p>		<ol style="list-style-type: none"> 1. AC charge la batterie de Entrée AC ou entrée GEN 2. Lorsque la batterie est éteinte, le courant alternatif peut réveiller la batterie automatiquement
<p>Charge PV+ AC</p>		<p>PV+AC charge la batterie AC provient de l'entrée AC ou de l'entrée GEN</p>
<p>Réseau PV éteint</p>		<p>REMARQUE: La puissance de sortie dépend sur l'apport d'énergie PV, si le PV l'énergie est instable, la sorcière le fera influencer la puissance de sortie</p> <p>Lors du réglage sans batterie, le PV peut alimenter la charge</p>
<p>Charge PV Gridon</p>		<p>PV charge la batterie et alimente la charge *Le reste de l'énergie photo voltaïque peut être injecté dans le réseau.</p>
<p>PV+BAT Gridon</p>		<p>PV + batterie alimente la charge, et le courant alternatif peut alimenter la charge si la puissance PV + batterie n'est pas suffisante</p>
<p>Gridon PV</p>		<p>Le PV alimente la charge, le reste alimente le réseau</p>

3.2 Description des paramètres liés au mode de travail

Situation	Parameter 1	Parameter 2	Parameter 3	Mode de fonctionnement et description
AC anormal	NA	NA	NA	<p>mode onduleur hors réseau si P_Solar>=P_load, l'énergie solaire est utilisée pour prendre la charge et charger la batterie si P_Solar<P_load, l'énergie solaire et la batterie prennent la charge ensemble, le système se déchargera.</p>
		<p>dans le courant alternatif pour la première fois</p>	NA	<p>Mode hybride 1 (Charger en premier) L'énergie solaire sera d'abord utilisée pour charger la batterie, 1. L'énergie solaire sera d'abord utilisée pour charger la batterie. AC prendra la charge. 2. Si l'énergie solaire est supérieure à la puissance nécessaire pour charger la batterie, la puissance supplémentaire sera utilisée pour prendre la charge avec la grille. 3. S'il y a encore plus d'énergie après avoir chargé la batterie et pris la charge, elle alimentera en énergie grille si l'exportation vers les fonctions de grille.</p>
	PV&AC Prendre la charge Activer conjointement	<p>Activez la charge CA et dans le Temps de charge CA</p>	Charge AC selon le temps	<p>Mode hybride 1 (charger en premier) + batterie de charge CA si l'énergie solaire n'est pas suffisante pour charger la batterie.</p>
			Charge AC selon tension de la batterie ou SOC	<p>Mode hybride 1 (charger en premier) + batterie de charge CA si l'énergie solaire n'est pas suffisante pour charger la batterie et la tension de la batterie/SOC est inférieure à la tension de charge de démarrage CA/SOC, le CA s'arrêtera charge lorsque la tension/SOC de la batterie est supérieure à la tension/SOC de la batterie en fin de charge CA.</p>
AC normal		<p>1. Pas dans la climatisation pour la première fois et 2. Désactivez ou non la charge CA la charge AC</p>	NA	<p>Mode hybride 2 (charger en premier) L'énergie solaire sera utilisée en premier pour prendre la charge, 1. Si l'énergie solaire est inférieure à la charge, la batterie se déchargera ensemble pour prendre la charge jusqu'à ce que la batterie inférieure à la tension EOD/SOC. 2. Si l'énergie solaire est supérieure à la charge, la puissance supplémentaire sera utilisée pour charger la batterie, s'il y a encore plus d'énergie, elle sera injectée dans le réseau si l'exportation est autorisée.</p>
		<p>Dans le CA pour la première fois</p>	NA	<p>Mode contournement Le courant alternatif prendra la charge et l'énergie solaire sera utilisée pour charger la batterie.</p>
	Le PV&AC prend la charge Désactiver conjointement	<p>Activez la charge CA et dans le Temps de charge CA</p>	Charge AC selon le temps	<p>Mode Bypass + batterie de charge AC/L'énergie solaire est utilisée pour charger la batterie. Le courant alternatif prendra la charge et chargera également la batterie pendant le temps de charge du courant alternatif si l'énergie solaire n'est pas suffisante.</p>
			Charge AC selon SOC/Tension de la batterie	<p>Mode contournement + batterie de charge CA L'énergie solaire est utilisée pour charger la batterie Le courant alternatif prendra la charge et chargera également la batterie lorsque le SOC/Voltage de la batterie est inférieur au SOC de démarrage. /Tension, et le courant alternatif cessera de se charger lorsque la tension/SOC de la batterie est supérieure à l'extrémité CA charger la tension de la batterie/SOC.</p>
		<p>1. Pas dans la climatisation pour la première fois et 2. Désactivez ou non la charge CA le temps de charge AC</p>	NA	<p>mode onduleur hors réseau si P_Solar>=P_load, l'énergie solaire est utilisée pour prendre la charge et charger la batterie si P_Solar<P_load, solaire et la batterie prend la charge ensemble, le système se déchargera jusqu'à ce que la batterie soit inférieure à la tension EOD/SOC.</p>

3.3 Fonctionnement comme onduleur hybride. Paramètres associés

3.3.1 La série SNA peut fonctionner comme un onduleur hors réseau traditionnel ou comme un onduleur hybride. Lorsque vous désactivez PV&AC, prenez Charge conjointe, il fonctionnera comme un onduleur hors réseau traditionnel, sinon il fonctionnera comme un hybride fonctionnant comme un Onduleur traditionnel hors réseau. Dans cette situation, l'onduleur utilise (solaire + batterie) pour prendre la charge ou utilise la prise CA. charger. Paramètre associé.

Paramètre hybride

Le PV&AC assume la charge ensemble

Connexion du CT au réseau

Exporter vers la grille

CT décalage de puissance(W)

Pourcentage de puissance d'exportation(%)

3.3.2 AC d'abord: pendant le temps de réglage, le système utilisera le courant alternatif pour prendre la charge, utilisera d'abord l'énergie solaire pour charger la batterie. S'il y a plus d'énergie solaire, c'est l'énergie solaire supplémentaire qui prendra la charge. Lorsqu'il est hors du temps de réglage, le système utilisera d'abord l'énergie solaire et la batterie pour prendre la charge jusqu'à ce que la tension/SOC de la batterie soit inférieure aux paramètres On Grid EOD, puis il utilisera le courant alternatif pour prendre la charge.

Point de départ

T1 :

T2 :

T3 :

La fin

:

:

:

Décharge électrique

Contrôle de décharge

Limite de courant de décharge(Adc)

Tension d'avertissement de batterie(V)

Avertissement de batterie SOC(%)

SOC de coupure réseau(%)

SOC hors réseau(%)

Tension de coupure au réseau(V)

Tension de coupure hors réseau(V)

3.3.3 Fonction de charge CA Désactivée: Le système n'utilisera pas le courant alternatif pour charger la batterie (sauf l'indicateur de charge de force défini par le BMS Li-ion)

Courant de batterie de charge CA(A)

Charge AC basé sur

<Vide>

Désactiver

Temps(selon)

Tension de la batterie(selon)

SOC de la batterie(selon)

Tension et durée de la batterie(selon)

SOC et durée de la batterie(selon)

- Selon le temps: pendant le temps de réglage, le système utilisera le courant alternatif pour charger la batterie jusqu'à ce que la batterie soit pleine et la batterie ne se déchargera pas pendant le temps de réglage.
- Selon la tension de la batterie: pendant le réglage de la tension, le système utilisera le courant alternatif pour charger la batterie si la tension de la batterie est inférieure à la tension de la batterie au début de la charge CA et s'arrêtera lorsque la tension est supérieure à la tension de la batterie à la fin de la charge CA.
- Selon le SOC de la batterie: pendant le réglage du SOC, le système utilisera le courant alternatif pour charger la batterie si le SOC de la batterie est inférieur au SOC de la batterie de démarrage de la charge CA et s'arrêtera lorsque la tension est supérieure au SOC de la batterie de fin de charge CA.
- Selon la tension et la durée de la batterie: pendant le temps de réglage, le système utilisera le courant alternatif pour charger la batterie si la tension de la batterie est inférieure à la tension de la batterie au début de la charge CA et s'arrêtera lorsque la tension est supérieure à la tension de la batterie à la fin de la charge CA. Et la batterie ne se déchargera pas pendant le temps de réglage.
- Selon le SOC et la durée de la batterie: pendant le temps de réglage, le système utilisera le courant alternatif pour charger la batterie si le SOC de la batterie est inférieur au SOC de la batterie de début de charge CA et s'arrêtera lorsque la tension est supérieure au SOC de la batterie de fin de charge CA. Et la batterie ne se déchargera pas pendant le temps de réglage.

4. Affichage LDC et Paramètre

4.1 Affichage LED

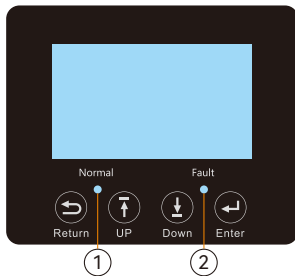

Indicateur LED		Messages
1	Vert	Fonction normal
	clignotant	Rapid: Avertissement Lent:
2	Rouge	Defaut apparait sur l'onduleur

4.2 Affichage LCD

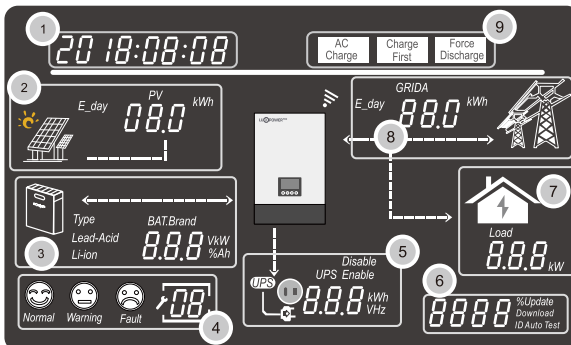

N°	Description	Remarques
1	Information Général Zone Affichage	Afficher l'heure/la date actuelle par défaut (année/mois/jour/heure/minute commutant automatiquement). Lorsque vous appuyez sur les boutons Haut ou Bas, cette zone affichera les informations sur la version du firmware, le numéro de série etc. Afficher les informations de sélection des paramètres lors de la saisie des paramètres
2	Sorti sur reseau d'onduleur solaire Donnée d'enegie	Cette zone affiche les données de tension PV, de puissance et le réglage du PV saisir les informations de connexion
3	Information de Batterie et donnée	Cette zone affiche le type de batterie, la marque de la batterie (batterie au lithium), le réglage de la tension CV de la batterie au plomb, la tension de charge flottante, la tension de coupure et la tension de fin de décharge. Et afficher la tension, SOC et puissance en tours de période de 1 seconde
4	Etat de fonctionnement du system	Il existe trois types d'état de fonctionnement: normal, avertissement et défaut. Sur le côté droit de cette zone, il y a un affichage de code, il affichera différents type de code: le code du mode de fonctionnement du système, le code d'avertissement, le code d'erreur et le code de réglage
5	Sortie UPS/EPS Information et donnée	Lorsque la fonction UPS est activée, cette zone affichera la tension UPS, fréquence, puissance, etc. en tours de périodes de 1 s
6	Programmation et pourcentage de sorti AC	Lors de la mise à jour du micrologiciel en cours, il affichera les informations pertinentes Informations Lorsqu'elle est hors réseau, cette zone affichera le pourcentage de la puissance de sortie CA maximale
7	Consommation de charges	Afficher la consommation électrique des charges dans le modèle de réseau
8	Infoematin de la grille et sur le Générateur	Afficher les informations du réseau (GRIDA) sur la tension, la fréquence, la puissance d'entrée ou de sortie, les informations du générateur (GRIDB) sur la tension, la fréquence, la puissance d'entrée, la période de commutation de 1 s.
9	Zone de parametre de fonctionnement	Lorsque vous effectuez des réglages sur l'onduleur de la série SNA via l'écran LCD, cette zone affiche l'option Charge CA, Décharge forcée, Charge d'abord pour le réglage de ces modes de fonctionnement. Il n'affichera pas ces informations sauf lors du processus de configuration.

4.3 Affichage de l'Etat de l'Onduleur

État d'avertissement, avertissement 29.

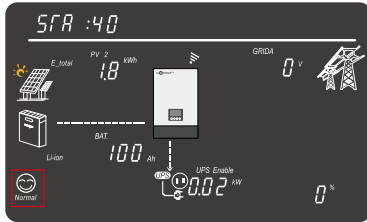

État normal, état de fonctionnement 40.

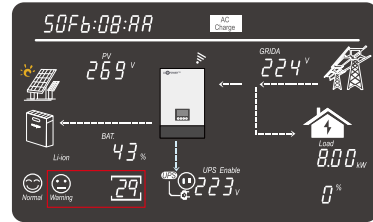

État de défaut, défaut 21.

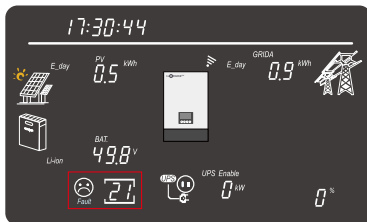

État du flash; le pourcentage de téléchargement est de 33%.

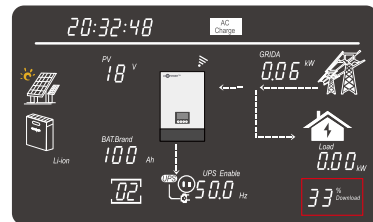

Lorsque l'affichage « GRIDA » signifie que les informations sur la grille concernent l'utilitaire AC. L'affichage du pourcentage dans le coin inférieur droit signifie le pourcentage de charge.

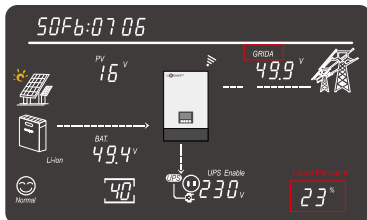

Lorsque l'affichage « GRIDA » signifie que les informations AC concernent l'entrée GENSET.

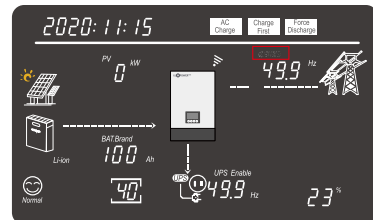

4.4 Paramètre LCD



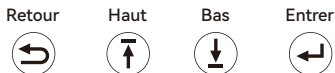



Il y a quatre boutons sur l'écran LCD.

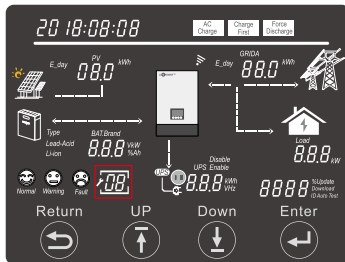

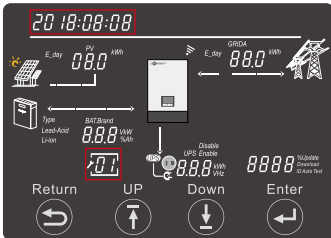

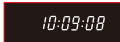
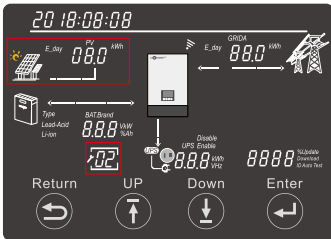

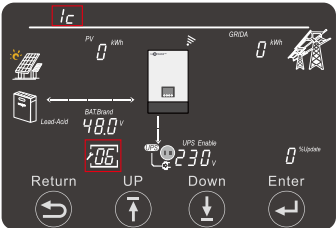
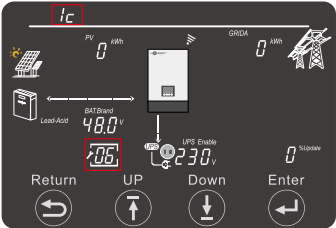
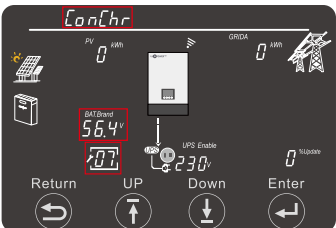

Étape de réglage par l'écran:

- Étape 1.** Après avoir touché le bouton Entrée pendant environ 2 secondes, l'appareil entrera en mode de réglage. Le réglage L'icône et l'index clignoteront.
- Étape 2.** appuyez sur le bouton HAUT ou Bas pour sélectionner le paramètre formulaire d'indexation 1 à 19.
- Étape 3.** Appuyez ensuite sur le bouton Entrée pour définir cet élément.
- Étape 4.** Appuyez sur le bouton HAUT ou Bas pour modifier les paramètres.
- Étape 5.** Touchez Entrée pour confirmer le paramètre ou renvoyez la liste des paramètres est la suivante.

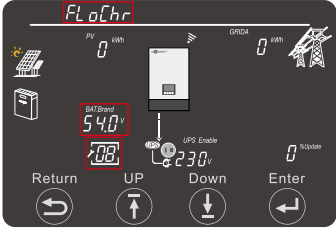

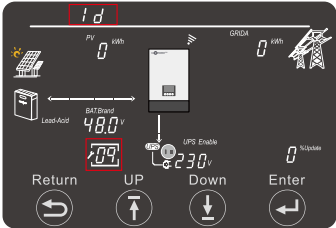

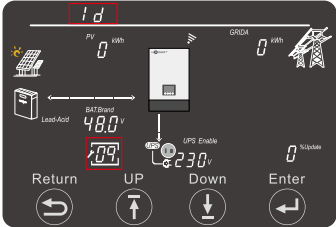
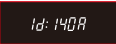
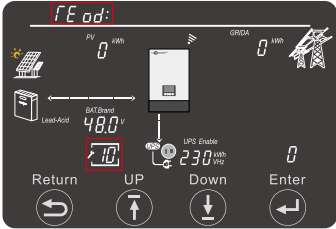
Index	Description	Option de réglage
1	Date&heure	 <p>Parametre annee/mois/jour</p>  <p>Parametre heure/min/sec</p> 
2	Mode entrée PV	 <p>Par défaut: S S: deux indépendants Entrée de chaînes</p>  <p>P: Même entrée de chaîne pour 2 MPPT</p>  <p>CC: entrée de source CC</p> 

<p>6</p>	<p>IC: charge maximale actuel</p>	<p>MODEL: SNA5000WPV</p>  <p>Courant de charge total (Iac+Ipv) paramètre Plage de réglage: 0A~110A Default: 110A</p> <p>Ic: 110A</p> <p>Réglage du courant de charge CA: Plage de réglage: 0A~110A Default: 30A</p> <p>Ic: 30A</p> <p>Courant de charge du générateur paramètre: Plage de réglage: 0A~60A Default: 30A</p> <p>Ic: 30A</p> <hr/> <p>MODEL: SNA6000WPV</p>  <p>Réglage du courant de charge total (Iac + Ipv) Plage de réglage: 0A~140A Default: 140A</p> <p>Ic: 140A</p> <p>Réglage du courant de charge CA: Plage de réglage: 0A~125A Default: 30A</p> <p>Ic: 30A</p> <p>Courant de charge du générateur paramètre: Plage de réglage: 0A~110A Default: 30A</p> <p>Ic: 30A</p>
<p>7</p>	<p>ConChr: Réglage de la tension CV (Uniquement dans le type de batterie au plomb)</p>	 <p>Plage de réglage: 50, 0-59, 0Vcc Par défaut: 56, 4V</p> <p>56.4V</p>

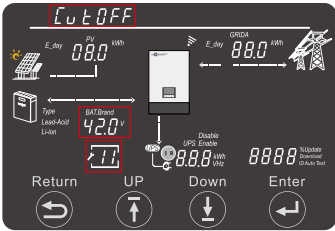
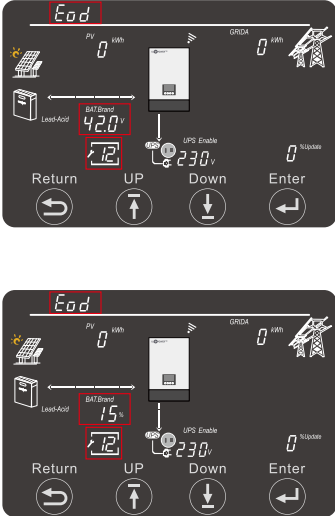
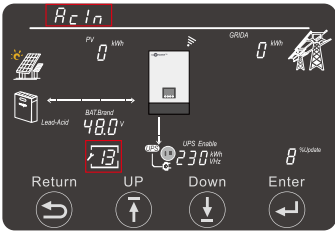
<p>8</p>	<p>FloChr: Charge flottante réglage de la tension (Uniquement dans le type de batterie au plomb)</p>	 <p>Plage de réglage: 50, 0-56,0Vcc Par défaut: 54, 0V</p> 	
<p>9</p>	<p>Identifiant: Maximum courant de décharge</p>	<p>MODEL: SNA5000WPV</p>  <p>Réglage du courant de décharge total Plage de réglage: 0A~110A Par défaut: 110A</p> 	
		<p>MODEL: SNA6000WPV</p>  <p>Réglage du courant de décharge total Plage de réglage: 0A~140A Par défaut: 140A</p> 	
<p>10</p>	<p>TEOd: Contrôle de décharge tapez: VOLT/SOC</p>	 <p>Plage de réglage: VOLT/SOC</p>  	

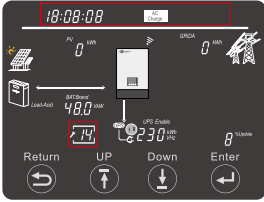
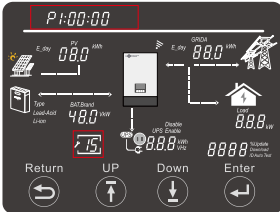
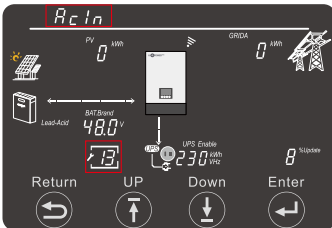
<p>11</p>	<p>Couper: Tension de coupure ou SOC, cela dépend sur TEOD</p>		<p>Plage de réglage: VOLT: 40, 0-OnGrid EOD Volt par défaut: 42V</p> <p>SOC: SOC EOD 0-OnGrid Par défaut: 15%</p>
<p>12</p>	<p>Eod: Fin de décharge tension ou soc avec grille, dépend de TEOD</p>		<p>Plage de réglage: VOLT: couper Volt-58V Par défaut: 42V</p> <p>SOC: couper SOC-90 défaut: 15%</p>
<p>13</p>	<p>AcIn: tension alternative réglage de la plage</p>		<p>Plage de tension d'entrée CA Unity: 90VCA~280VCA</p> <p>Plage de tension d'entrée CA Unity: 90VCA~280VCA</p>

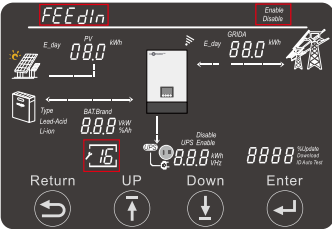
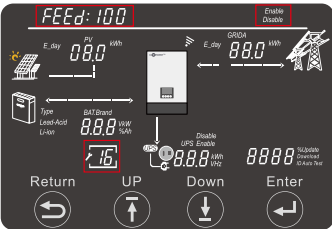
	<p>Réglage de la charge CA (Le processus de réglage doit activer la fonction de charge CA, confirmer la valeur SOC complète de la batterie et définir la période de confirmation 1, 2, 3 pour véritablement terminer le réglage de la fonction de charge CA.)</p>	 <p>Fonction de charge CA: Plage de réglage: 1. DIS: désactivation de la charge CA; 2.TIM: Selon le temps; 3. VOL: selon la tension de la batterie; 4. SOC: selon le soc de la batterie; (Appuyez sur le bouton « Entrée » pour définir le paramètre de charge AC)</p> <p style="text-align: right;">AcCh: d 15</p>
<p>14</p>	<p>Contrôle de charge CA: Plage de réglage: Vol: 1. Tension de démarrage: 35, 4~52V; 2. Tension finale: 48~59V; SOC: 1. Démarrer Soc: 1~90%; 2. Soc final: 20~100% ;</p> <p>AcCh: u0L <small>start AC Charge</small></p> <p>T 2.0v BAT 15%</p>	<p>Réglage du temps de charge AC pour 1 démarrage: Plage: 00:00 à 23:59 Par défaut: 00:00~00:00</p> <p>P1:00:00 <small>start AC Charge</small></p> <p>Réglage du temps de charge AC de 1 Arrêt: Plage: 00:00 à 23:59 Par défaut: 00:00~00:00</p> <p>P1:23:59 <small>end AC Charge</small></p> <p>Similaire à définir l'heure et les heures</p> <p>P2:00:00 <small>start AC Charge</small></p> <p>P3:00:00 <small>start AC Charge</small></p>
<p>15</p>	<p>Source utilitaire (Entrée CA) pour prendre Paramétrage du temps de chargement</p>	 <p>Temps de prise du 1er démarrage: Plage: 00:00 à 23:59 Par défaut: 00:00~00:00</p> <p>P1:00:00 <small>start</small></p> <p>Temps de prise de 1 fin: Plage: 00:00 à 23:59 Par défaut: 00:00~00:00</p> <p>P1:23:59 <small>end</small></p> <p>Similaire au réglage de l'heure 2 et de l'heure 3</p> <p>P2:00:00 <small>start</small></p> <p>P3:00:00 <small>start</small></p>
<p>16</p>	<p>Activation hybride/désactiver</p>	 <p>Plage de réglage: Désactivation hybride (par défaut)</p> <p>Disable</p> <p>Activation hybride</p> <p>Enable</p>

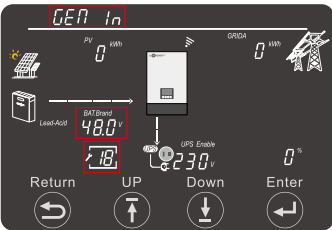
	<p>Alimentation Activer désactiver Valable uniquement lorsque L'hybride est activé</p>		<p>Plage de réglage: Désactivation de l'injection (par défaut)</p> <p>Disable</p> <p>Activation de l'injection</p> <p>Enable</p>
<p>16</p>	<p>Alimentation maximale pourcentage Uniquement valide lorsque l'injection est activée le pourcentage peut être défini supérieur à 100% au cas où il y aurait autre génération appareil dans le système</p>		<p>Plage de réglage: 0-100% 0% (par défaut)</p> <p>FEED: 100</p>
<p>17</p>	<p>Réveil de la batterie Activer désactiver (Pas pour Non Type de batterie)</p>		<p>Activer la batterie de réveil</p> 
<p>18</p>	<p>Générateur maximum La puissance d'entrée</p>		<p>Plage de réglage: 0-7369W 7369W (par défaut)</p> <p>GEN: 7369^{max}</p>

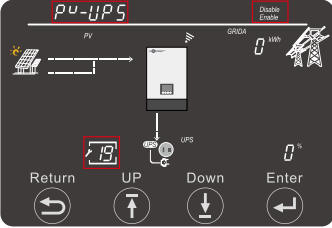
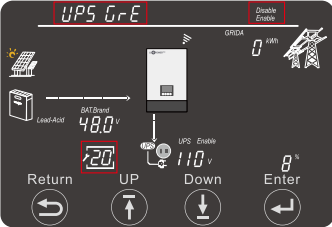
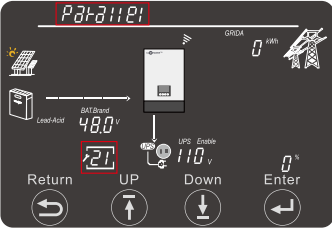
<p>19</p>	<p>PV hors réseau activer désactiver</p>	 <p>Plage de réglage: Activation PV hors réseau (par défaut)</p> <p>Enable</p> <p>Désactivation PV hors réseau</p> <p>Disable</p>
<p>20</p>	<p>Économie d'énergie Fonction activer désactiver</p>	 <p>Plage de réglage: Vert Fonction désactivée (défaut)</p> <p>Disable</p> <p>Vert Fonction activée: Lorsqu'il est activé, si la lecture de la charge de l'onduleur est inférieure à 60 W pendant plus de 0 minute, la sortie de l'onduleur sera coupée.</p> <p>Plage de réglage: Désactivation du mode du mode ECO Activation</p> <p>Disable Enable Enable</p>
<p>21</p>	<p>Mise en parallèle</p>	 <p>Paramétrage du type parallèle Plage de réglage: NoPL (pas parallèle)/1PH (simple phase)/3PH (triphase) NoPL (par défaut)</p> <p>P2-P:1PH</p> <p>Activer/désactiver le partage BAT Plage de réglage: Désactiver (par défaut) Activer</p> <p>PHAS.P1 82t5h3t2 Disable Enable</p>

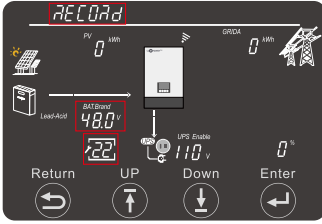
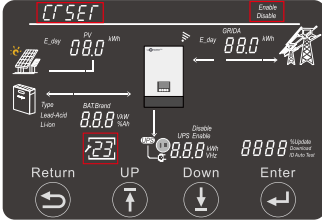
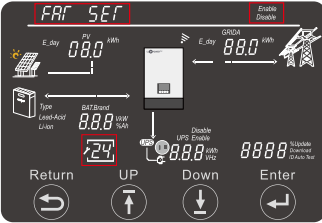
<p>22</p>	<p>Erreur/Alarme Enregistrer</p>	 <p>Enregistrement d'erreur->Index des enregistrements ->>Enregistrer le message: (Année mois jour; Heure: Min: Sec; Code d'erreur)</p> <p>Err REC</p> <p>Enregistrement d'alarme->Index d'enregistrement->>Message d'enregistrement: (Année: Mois: Jour; Heure: Min: Sec; Code d'alarme)</p> <p>ALB REC</p>
<p>23</p>	<p>Décalage CT</p>	 <p>CT grille externe (Dernière version uniquement) Plage de réglage: Désactiver (par défaut)/Activer</p> <p>CT-EH</p> <p>Décalage CT interne Plage de réglage: ~200~200W 20W (par défaut)</p> <p>CT -169</p>
<p>24</p>	<p>Réglage de la vitesse du ventilateur</p>	 <p>Pourcentage de vitesse du ventilateur 1 Plage de réglage: 20-100% 70% (par défaut)</p> <p>FAN : 055</p> <p>Fan1 Vitesse Nouvelle pente Plage de réglage: Désactiver (par défaut) Activer</p> <p>FAN SL OP</p> <p>Pourcentage de vitesse du ventilateur 2 Plage de réglage: 20-100% 70% (par défaut)</p> <p>FAN : 055</p> <p>Nouvelle plage de réglage de la pente de la vitesse du ventilateur 1: Désactiver (par défaut) Activer</p> <p>FAN SL OP</p>

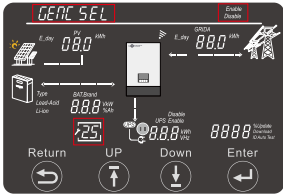
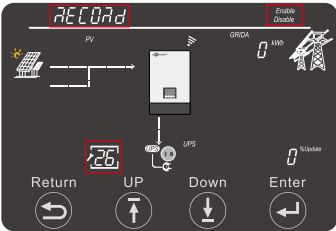
<p>25</p>	<p>Charge du générateur paramètre</p>	<div style="display: flex; justify-content: space-between;"> <div style="width: 45%;">  <p>->type de contrôle ->>valeur de contrôle Plage de réglage: VOL: 1. Tension de démarrage: 38, 4-52V; 2. Tension finale: 48-59V; SOC: 1. Démarrer Soc: 1-90%; 2. Fin du Soc: 20-100%;</p> </div> <div style="width: 50%;"> <p>Réglage de la charge du générateur->type de contrôle de charge Plage de réglage: 1. VOL (par défaut) 2.SOC</p> <div style="display: flex; justify-content: space-around; margin-bottom: 10px;"> <div style="border: 1px solid black; padding: 2px 5px;">GENC VOL</div> <div style="border: 1px solid black; padding: 2px 5px;">GENC SOC</div> </div> <div style="border: 1px solid black; padding: 2px 5px; margin-bottom: 10px;">GENC VOL Start</div> <div style="display: flex; justify-content: space-around;"> <div style="border: 1px solid black; padding: 2px 5px;">BAT: 42.0 V</div> <div style="border: 1px solid black; padding: 2px 5px;">BAT: 15 %</div> </div> </div> </div>
<p>26</p>	<p>Neutre-Masse Fonction de liaison</p>	<div style="display: flex; justify-content: space-between;"> <div style="width: 45%;">  </div> <div style="width: 50%;"> <p>Ce paramètre permet à l'utilisateur d'activer ou de désactiver la liaison neutreterre interne. L'onduleur doit être en veille pour effectuer cette modification. Éteignez le commutateur « Sortie EPS » pour passer en mode veille. Plage: Activer/Désactiver Par défaut: Activer</p> <div style="display: flex; justify-content: space-around; margin-top: 10px;"> <div style="border: 1px solid black; padding: 2px 5px;">Enable</div> <div style="border: 1px solid black; padding: 2px 5px;">Disable</div> </div> </div> </div>

5. Système de surveillance pour onduleur hybride ECO

- Les utilisateurs peuvent utiliser un dongle wifi/un dongle WLAN/un dongle 4G (disponible à partir de mars 2021 pour certains pays) pour surveiller le système de stockage d'énergie. Le site Web du moniteur est: server.luxpowertek.com
- L'application est également disponible sur Google Play et Apple APP Store (scannez deux barres de code pour télécharger l'application).
- Veuillez télécharger l'introduction des conseils sur le site Web:
<https://www.luxpowertek.com/download/Référence de document>

1. Guide rapide Wi-Fi

Conseils rapides pour définir le mot de passe du module wifi, le document est également disponible dans la box wifi.

2. Surveiller la configuration du système pour les distributeurs et surveiller la configuration du système pour les utilisateurs finaux, surveiller l'enregistrement du système, réglage du mot de passe wifi, moniteur et réglage local wifi.

3. Lux_Monitor_UI_Introduction

Introduction de l'interface du moniteur.

4. Guide de configuration du site Web

Introduction des paramètres du site Web pour les onduleurs hors réseau.

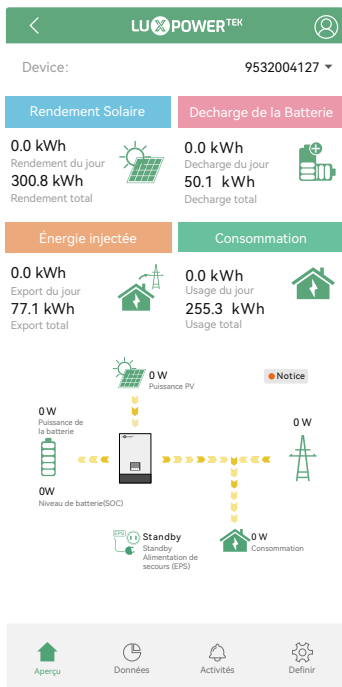

6. Specifications

Tableau 1 Spécifications du mode MPPT		
ONDULEUR MODÈLE	SNA5000WPV	SNA6000WPV
Max. Puissance du générateur photovoltaïque	(W)8000 (4000/4000)	
Tension d'entrée nominale PV(V)	320	
Nombre d'entrées MPPT indépendantes	2	
Plage de tension d'entrée PV(V)	100~480	
Plage de tension MPPT(V)	120~385	
Tension de démarrage(V)	100	
Max. Courant d'entrée PV par MPPT(A)	17/17	
Max. Courant de court-circuit PV par MPPT(A)	25/25	
Max. Courant de charge PV(A)	110	140
Tableau 2 Spécifications du mode batterie		
MODÈLE ONDULEUR	SNA5000WPV	SNA6000WPV
Forme d'onde de tension de sortie	Pure Sine Wave	
Régulation de la tension de sortie	208Vac/220Vac/230Vac/240Vac±5%	
Fréquence de sortie	50Hz/60Hz	
Puissance de sortie nominale(W)	5000	6000
Courant de sortie nominal(A)	22	26.5
Max. Courant de charge/décharge(A)	110/110	140/140
Max. Puissance de charge/décharge(W)	5000	6000
Efficacité maximale	93%	
Protection de surcharge	5s@≥150% de charge	
Capacité de pointe	2* puissance nominale en 5 secondes	
Capacité recommandée de la batterie par onduleur	>200AH	
Plage de tension de la batterie	46,4V-60V (Li) 38,4V-60V (Plomb_Acide)	
Tension de coupure CC élevée	59VCC (Li) 60VCC (Plomb_Acide)	
Tension de récupération CC élevée	57,4VCC (Li) 58VCC (Plomb_Acide)	

Avertissement de courant continu faible Tension (plomb-acide)	charge<20%	44.0Vcc (réglable)
	20%≤charge<50%	Avertissement Tension à charge<20%-1,2V
	charge ≥ 50%	Avertissement Tension à charge<20%-3,6V
Tension de retour d'avertissement CC faible (plombacide)		Faible tension d'avertissement CC à charge différente+2V
Coupe basse CC Tension (plomb-acide)	charge<20%	42.0Vcc (réglable)
	20%≤charge<50%	Tension de coupure à charge<20%-1,2V
	charge≥50%	Tension de coupure à charge<20%-3,6V
Faible retour de coupure CC Tension (plomb-acide)	Tension de coupure @charge<20%≥45V	Faible tension de coupure CC à charge<20% +3V.
	Tension de coupure @charge<20%<45V	48V
SOC d'avertissement CC faible		20% SOC (réglable)
SOC Retour d'avertissement CC faible SOC		Avertissement CC faible SOC+10%
SOC de coupure CC faible		15% SOC (réseau activé) (réglable)
		15% SOC (Grid off) (réglable)
Retour de coupure CC basse SOC		Coupure DC basse SOC+10%
Tension de coupure de charge		58,4Vcc
Consommation d'énergie à vide		<60W
Algorithme de charge de batterie au plomb		3 étapes
Tension de charge en vrac		Batterie inondée 58,4Vdc
		Batterie AGM/Gel 56,4Vcc
Tension de charge flottante		54Vcc

Courbe de charge



Tableau 3 Spécifications du mode ligne		
MODÈLE ONDULEUR	SNA5000WPV	SNA6000WPV
Onde de tension d'entrée pour	Sinusoïdal (utilitaire ou générateur)	
Tension d'entrée nominale(V)	230VCA	
Faible perte de tension	17170 VCA±7V (UPS); 90VCA±7V (appareils électroménagers)	
Tension de retour à faible perte	180VCA±7V (UPS); 100VCA±7V (appareils électroménagers)	
Tension de perte élevée	280Vac±7V	
Tension de retour à perte élevée	270Vac±7V	
Max. Tension d'entrée CA	280Vac	
Fréquence d'entrée nominale	50Hz/60Hz(Auto detection)	
Max. Courant d'entrée CA(A)	35	39.5
Max. Puissance d'entrée CA(W)	8000	9000
Max. Courant de charge CA(A)	110	140
Courant de sortie CA nominal(A)	22	26.5
Puissance de sortie CA nominale(W)	5000	6000
Courant alternatif nominal des relais de dérivation(A)	40	60
Protection contre les courts-circuits de sortie	Logiciel de protection lors de la décharge GridOff Protection du disjoncteur lorsque le logiciel de contournement GridOn est protégé lors de la décharge GridOff Protection du disjoncteur lorsque GridOn Bypass	
Temps de transfert	<15ms@simple	<30ms@parallèle
Déclassement de la puissance de sortie: Lorsque la tension d'entrée CA chute à 200V, la puissance de sortie sera réduite.	Max inv courant: 25A Max inv puissance: 5kW	Max inv courant: 30A Max inv puissance: 6kW

Tableau 4 Spécifications du mode générateur		
MODÈLE ONDULEUR	SNA5000WPV	SNA6000WPV
Tension nominale du générateur(V)	230	
Fréquence nominale du générateur(Hz)	50/60	
Courant nominal d'entrée du générateur(A)	32	
Puissance d'entrée nominale du générateur(W)	7370	
Courant nominal du générateur (A) pour le relais de dérivation	40	60
Tableau 5 Protection/Spécifications générales		
MODÈLE ONDULEUR	SNA5000WPV	SNA6000WPV
Protection contre les surintensités/tensions	OUI	
Surveillance du réseau	OUI	
Protection contre les surtensions CA Type	OUI	
Certification de sécurité	NRS 097, CE	
Indice de protection contre la pénétration	IP 20	
Interface d'affichage et de communication	LCD+LED, RS485/WIFI/CAN	
garantie	2 Years	
Méthode de refroidissement	VENTILATEUR	
Topologie	Sans transformateur	
Émission de bruit (typique)	<50dB	
Plage de température de fonctionnement	0°C to 45°C(charge pleine)	
Température de stockage	-15°C~60°C	
Humidité	5% à 95% d'humidité relative (sans condensation)	
Altitude	<2000m	
Dimension(P*L*H)mm	505*330*135mm	
Poids net	14.5kg	

7. Liste de dépannage et d'erreurs

Les défaillances sont principalement classées en 5 catégories, chacune se comportant différemment:

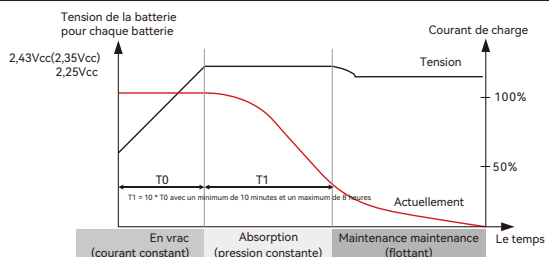
Code	Description	Dépannage
E000	Défaut de communication interne1	Redémarrez l'onduleur, si l'erreur persiste, contactez-nous (DSP&M3)
E002	Bat sur Mode Échec	Redémarrez l'onduleur, si l'erreur persiste, contactez-nous
E003	Échec du CT	Redémarrez l'onduleur, si l'erreur persiste, contactez-nous
E008	Erreur de communication CAN dans le système parallèle	Redémarrez l'onduleur, si l'erreur persiste, contactez-nous Vérifiez que la connexion du câble CAN est connectée au port COM droit
E009	Pas de maître dans le système parallèle	Vérifiez le réglage parallèle pour la partie maître/esclave, il devrait y avoir un maître dans le système
E012	Court-circuit de sortie UPS	Vérifiez si la charge est en court-circuit, essayez d'éteindre la charge et de redémarrer l'onduleur.
E013	Courant de réserve UPS	Redémarrez l'onduleur, si l'erreur persiste, contactez-nous
E015	Erreur de phase dans un système parallèle triphasé	Vérifiez si la connexion CA est correcte pour un système triphasé, il devrait y avoir au moins un onduleur dans chaque phase
E016	Défaut relais	Redémarrez l'onduleur, si l'erreur persiste, contactez-nous
E017	Défaut de communication interne2	Redémarrez l'onduleur, si l'erreur persiste, contactez-nous (DSP&M8)
E018	Défaut de communication interne3	Redémarrez l'onduleur, si l'erreur persiste, contactez-nous (DSP&M3)
E019	Tension du bus élevée	Vérifiez si la tension d'entrée PV est supérieure à 480V
E020	Défaut de connexion EPS	Vérifiez si la connexion EPS et AC est dans la mauvaise borne Vérifiez la connexion de l'entrée PV et si la tension d'entrée PV est supérieure à 480V.
E021	Tension PV élevée	Vérifiez la connexion de l'entrée PV et si la tension d'entrée PV est supérieure à 480V.
E022	Surintensité interne	Redémarrez l'onduleur, si l'erreur persiste, contactez-nous
E024	PV court	Vérifier la connexion PV
E025	Température hors plage	La température interne de l'onduleur est trop élevée, éteignez l'onduleur pendant 10 minutes, redémarrez le
E026	Défaut interne	onduleur, si l'erreur persiste, contactez-nous
E028	Signal de synchronisation perdu dans le système parallèle	onduleur, si l'erreur persiste, contactez-nous
E029	Signal déclencheur de synchronisation perdu dans le système parallèle	
E031	Défaut de communication interne4	Redémarrez l'onduleur, si l'erreur persiste, contactez-nous (DSP&M8)

Code	Description	Dépannage
W000	Échec de communication avec la batterie	Vérifiez si vous avez choisi la bonne marque de batterie et si le câble de communication est correct, si l'avertissement existe toujours, contactez-nous
W003	Échec de communication avec le compteur	Vérifiez le câble de communication, si l'avertissement existe toujours, contactez-nous
W004	Panne de batterie	L'onduleur obtient des informations sur les défauts de la batterie à partir du BMS de la batterie, redémarre la batterie, si l'avertissement existe toujours, contactez-nous ou fabricant de batterie
W008	Inadéquation des logiciels	Veillez contacter Luxpower pour la mise à jour du firmware
W009	Ventilateur bloqué	Vérifiez si le ventilateur est OK
W012	Chauve-souris sur Mos	Redémarrez l'onduleur, si l'erreur persiste, contactez-nous
W013	Surchauffe	La température est un peu élevée à l'intérieur de l'onduleur
W015	Chauve-souris inversée	Vérifiez que la connexion de la batterie avec l'onduleur est correcte. Si l'avertissement persiste, contactez-nous.
W018	Fréquence CA hors plage	Vérifiez que la fréquence CA est dans la plage
W019	CA incohérent dans le système parallèle2	Reconnectez l'entrée AC ou redémarrez l'onduleur, si l'erreur persiste, contactez-nous
W025	Tension de la batterie élevée	Vérifiez si la tension de la batterie est dans la plage normale
W026	Tension de la batterie faible	Vérifiez si la tension de la batterie est dans la plage normale, vous devez charger la batterie si la tension de la batterie est faible.
W027	Batterie ouverte	Vérifiez s'il y a une sortie de la batterie et si la connexion de la batterie avec l'onduleur est correcte.
W028	EPS Surcharge	Vérifiez si la charge EPS est trop élevée
W029	Tension EPS élevée	Redémarrez l'onduleur, si l'erreur persiste, contactez-nous
W031	EPS DCV élevé	Redémarrez l'onduleur, si l'erreur persiste, contactez-nous

■ Votre partenaire fiable pour les solutions énergétiques



Lux Power Technology Co., Ltd
Siège social: +86 755 8520 9056

www.luxpowertek.com

Contactez - nous: info@luxpowertek.com



092.20024AB